



ПИОНЕР

АВГУСТ

8

ИЗДАТЕЛЬСТВО «ПРАВДА» 1962 г.



Фото И. Гольдберга.

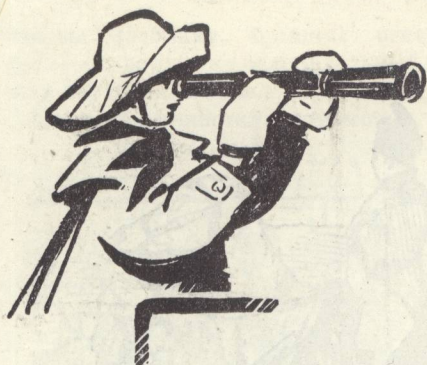

Год
издания
39-й

ПИОНЕР

ЕЖЕМЕСЯЧНЫЙ ДЕТСКИЙ ЖУРНАЛ ЦЕНТРАЛЬНОГО
КОМИТЕТА ВЛКСМ И ЦЕНТРАЛЬНОГО СОВЕТА
ВСЕСОЮЗНОЙ ПИОНЕРСКОЙ ОРГАНИЗАЦИИ
ИМЕНИ В. И. ЛЕНИНА

Возьмите меня с собою,
Возьмите,
Ну что вам стоит!
На этот большой корабль
Возьмите меня с собою.
Я буду впередсмотрящий.
Вперед далеко смотрящий!
Я риф на пути увижу,
Из пены седой торчащий...
Увижу акул, наверно,
Медуз, на цветы похожих...
Китов разгляжу я первый,
Китов я увижу тоже!
Кальмаров живых, скользких,
Тунцов полосатых стаю,
И рыб, над волной летящих!
И, может, одну поймаю...
И ночью не спать я буду,
На вахте стоять я буду!
Вы ночью спокойно спите.
Возьмите меня, возьмите...
Возьмите меня с собою!
Возьмите,
Ну что вам стоит!
На белый большой корабль
Возьмите меня с собою...

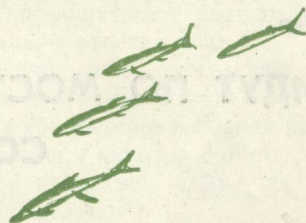

ИЗДАТЕЛЬСТВО „ПРАВДА“ № 8 АВГУСТ 1962



Рассказы о войне 1812 года

С. АЛЕКСЕЕВ

Рисунки П. Павлилова.

ИДУТ ПО МОСТУ СОЛДАТЫ

1812

год. Лето. Мост через реку Неман. Граница России.

Колонна за колонной, полк за полком идут по мосту солдаты. Слышна непонятная речь.

Французы, австрийцы, пруссаки, саксонцы, итальянцы, швейцарцы. Жители Гамбурга, жители Бремена, голландцы, бельгийцы, испанцы. Идут по мосту солдаты. Сотрясает деревянные фермы солдатский шаг.

— Императору — viva!

— Франции — viva!

— Слава, слава, слава! — несетя со всех сторон.

Наполеон сидит верхом на рослом арабском коне, смотрит на переправу. Задумчив император. Треугольная шляпа надвинута низко на лоб. Мундир застегнут до самого верха. У глаз собрались морщинки.

Сзади, образовав полукруг, в почтительном молчании замерла свита. Слышно, как в утреннем небе прожужжал деловито шмель.

Неожиданно Наполеон поворачивается к одному из своих приближенных. Это генерал Коленкур.

— Вы не француз! — кричит император.

Коленкур не отвечает.

— Вы не француз! — с еще большим озлоблением выкрикивает Наполеон.

Дерзкие слова произнес Коленкур вчера на военном совете. Единственный из всех маршалов и генералов он был против похода в Россию.

— Это дорога в ад, — сказал он.

— В моем лагере русские! — кричал Наполеон, показывая на Коленкура.

Вот и сегодня он не может спокойно смотреть на генерала.

— Отрастите русскую бороду, — издевается Наполеон. — Наденьте армяк и лапти.

Из-за недалекого леса подымается солнце. Глянул маленький пламенеющий бугорок, ожег синеву, затем, словно кто-то в русской печке

открыл заслонку, брызнул огненный полукруг — и вот уже ослепительный, пылающий шар вкатился в небо.

Наполеон привстал в стременах.



— Вот оно. солнце Аустерлица!¹
— Императору — слава!
— Франции — слава!
— Вива, вива, вива! — несетя со всех сторон.

Красные, желтые, синие — мелькают кругом мундиры. Цвета неба, цвета пепла, цвета лесной травы. Очумело бьют барабаны. Надрываются армейские трубы и дудки. Слышится топот солдатских ног.

Идут по мосту солдаты. Час, второй, третий... День, второй, третий... Идут по мосту солдаты. На погибель свою идут.

СКАЗКА

СТАРОГО КАПРАЛА

Верста за верстой, верста за верстой отступают, отходят русские. Идут они полем, идут они лесом, через реки, болота, по холмам, по низинам, по оврагам идут. Отступает русское войско. Нет у русских достаточных сил.

Ропщут солдаты:

— Что мы — зайцы трусливые?
— Что в нас — кровь лягушиная?
— Где это видано: россиянин — спиной к неприятелю!

Рвутся солдаты в бой.

Русских армий две. Одна отступает на Вильну, на Дриссу, на Полоцк. Командует ею гене-

рал Барклай-де-Толли. Вторая отходит южнее. От города Гродно на Слуцк, на Бобруйск. Старшим здесь генерал Багратион.

У Наполеона войск почти в три раза больше, чем у Барклая и Багратиона, вместе взятых. Не дают французы русским соединиться, хотят разбить по частям.

Понимают русские генералы, что нет пока сил у русских справиться с грозным врагом. Сберегают войска и людей. Отводят свои полки.

— Э-эх, да что же оно творится?! — вздыхают солдаты.

— Пропала солдатская честь!
Шагает вместе со всеми старый капрал, смотрит он на своих товарищей.

— Хотите, сказку скажу?

— Сказывай.

Собрались на привале солдаты в кружок, расселись, притихли.

— Давно ли то было, или недавно, — начал капрал, — дело не в том. Только встретил как-то в лесу серый волк лосенка. Защелкал злодей зубами.

«Лосенок, лосенок, я тебя съем».

«Хорошо, серый волк, — произнес лосенок. — Только дай попрощаться с родным краем».

«Прощайся», — ответил волк.

Пошел лосенок по родному краю, по полям, по лесам, по дубравам. Ступает он по родной земле, силу в себя вбирает. И волк по следу бежит. Притомился в пути разбойник: шерсть отлетает, ребра ввалились, язык, как чужой, из пасти наружу лезет.

«Стой, стой!» — голосит злодей.

Долго ли, скоро ли время шло — дело не в том. Только вдруг остановился лось. Повернулся навстречу волку. Глянул тот — стоит перед ним сохатый. Защелкал серый зубами.

«Сохатый, сохатый, я тебя съем».

Усмехнулся лесной красавец:

«Давай подходи».

Бросился волк на лося. Да только силы теперь не те. Лосенок теперь не тот. Поднялся богатырь на задние ноги, ударил волка пудовым копытом, поднял на рога — и об землю хлоп. Кончился серый.

Капрал замолчал.

Задумались над сказкой солдаты.

— Видать, неглупый телок попался.

— В сохатого вырос!

— Э, постой, да в сказке твоей намек!

¹ В Австрии под городом Аустерлицем Наполеон одержал одну из наиболее значительных своих побед.

— К отходу, к отходу,— прошла команда. Вскочили солдаты. Построились в ряд. Поднялись солдатские головы. По полям, по лесам, по дубравам, по низинам идут солдаты. Не по чужой,— по родимой земле идут.

ВОЕННЫЙ МАНЕВР

В 1812 году фельдмаршалу Михаилу Илларионовичу Кутузову исполнилось 67 лет. Много всего позади. Не счесть боев и походов. Крым и Дунай, поля Австрии, измаильские грозные стены. Бой под Алуштой, бой у Кагула, бой под Очаковом.

Трижды Кутузов был тяжело ранен. В одном из сражений Кутузову выбило левый глаз.

Пора бы уж и в отставку, на стариковский покой. Так ведь нет — помнит народ Кутузова. Вот и сейчас. Собирайся, мол, старый конь. И Кутузов едет к войскам. Новый главнокомандующий едет.

Рады солдаты. «Едет Кутузов бить французов», — идет по солдатским рядам.

Бегут рысаки по дороге. Солнце стоит в зените. Мирно гудят стрекозы. Ветер ласкает травы.

Едет Кутузов, сам с собой рассуждает: «Плохи, плохи наши дела. Нехорошо, когда армия отступает. Непривычно для русских солдат этакое. Орлы! Да ведь силы наши пока слабы. Армию сберечь надо. Смерть без армии государству Российскому. Но и солдат понимать нужно. Душу русскую понимать».

Прибыл Кутузов к войскам.

— Ура! — кричат главнокомандующему солдаты. — Веди нас, батюшка, в бой. Утомились, заждались.

— Правда ваша, правда, — отвечает Кутузов. — Пора унять супостата.

Довольны солдаты,

перемигиваются: вот он, настоящий боевой генерал.

— Что мы — не русские? — продолжает Кутузов. — Что нам — в силе господь отказал? Что нам — храбрости не хватает? Сколько же нам отступить?

— Вот это слова!

— Ура Кутузову!

Довольны солдаты.

— Ну, братцы, ни шагу назад. Не сегодня-завтра решительный бой.

Спокойно заснули солдаты. Пробудились на следующий день, им объявляют первый приказ Кутузова. В приказе черным по белому значится: продолжать отступление.

Зароптали солдаты:

— А бой?!

— Что-то непонятное, — разводят они руками.

— Может, приказ от старых времен остался?

Увидели солдаты Кутузова.

— Ваше сиятельство, так что же — опять отступление?

Посмотрел на солдат Кутузов.

— Кто сказал «отступление»? Сие есть военный маневр!

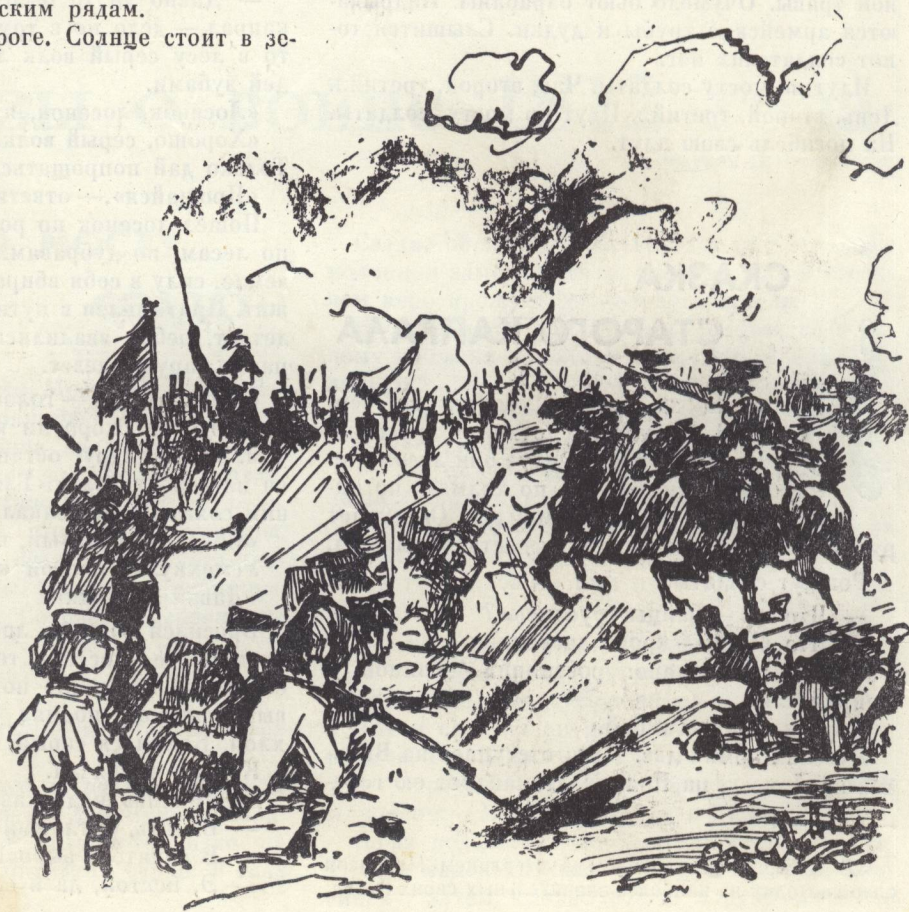

ПРОВАЛИЛАСЬ, КАК В ТОПЬ, ТИШИНА

Подымись на колокольню церкви, что стоит в самом центре села Бородино. Осмотрись внимательно по сторонам.

Здесь, на огромном, изрытом оврагами поле, 26 августа (7 сентября) 1812 года вспыхнула бессмертная битва. Великая слава России крепла на этих полях. Далеким прадеды наши завещали ее потомкам. Поклонись великому полю. Поклонись великому мужеству.

Помни! Знай! Не забудь!

Перед зарею, еще в темноте, никому не сказав ни слова, Кутузов сел на коня и, не доезжая версты полторы до Бородина, остановился на холме у небольшой деревеньки Горки. Он еще с вечера облюбовал это место. Тут во время боя будет ставка Кутузова.

Где-то поблизости вправо уходила река Колоча, образуя развилку с Москвой-рекою. Здесь начинался правый фланг русских позиций. Затем линия русских полков пересекала Новую Смоленскую дорогу и тянулась без малого на

целых семь верст далеко налево, где за Семеновским ручьем и селом Семеновским, у Старой Смоленской дороги, лежала деревня Утицы.

На возвышениях стояли русские батареи. Одной из них, той, что называлась Курганной, суждено было стать главным местом Бородинской битвы. Это знаменитая батарея Раевского. Левее ее, за селом Семеновским, были вырыты флеши — окопы углом к противнику. Это знаменитые Багратионовы флеши.

Правый фланг русских войск занимала армия Барклая-де-Толли. Левый — армия Багратиона.

В нескольких верстах от основных сил в низинах и перелесках были укрыты резервные полки, казаки и кавалеристы.

Темно. Молча сидит на коне Кутузов. Не столько видит, сколько по свету догорающих бивуачных костров угадывает расположение войск противника. Не столько слышит, сколько острым чутьем бывалого воина улавливает передвижение в неприятельском лагере.

Не торопясь, Кутузов слезает с коня. Трудно ему без помощи. Стар, телом грузен Кутузов. Не вернешь молодые годы. Кряхтя, главнокомандующий становится на колени, нагибается, прикладывает ухо к земле. Проверяет свои догадки. Гулко отдается земля в ночной тишине. Без ошибки, как музыкант, определяет Кутузов малейшие звуки.

Затем он подымается. Снова садится верхом на коня. И снова смотрит и смотрит в ночную даль.

На востоке проглянула первая полоска зари. Грачи завозились на ветлах. Конь под Кутузовым ударил о землю копытом, тихо заржал.

Подскакали обеспокоенные адъютанты, генералы из кутузовской свиты, офицеры из штаба. Окружили Кутузова.

Все светлее, светлее восток. Округа с холма — словно на твоей ладони. Притихло, замерло все. Недвижны войска. Немота над полями. Лишь тучки над лесом крадутся кошачьим шагом.

И вдруг рванули раскатом пушки. Провалилась, как в топь, тишина. Ударил час Бородинской битвы.

«ЭТО УДВОИТ СИЛЫ»

Размещая войска перед битвой, на левый фланг Кутузов поставил армию Багратиона. Место здесь опасное. Подходы открыты. Понимает Кутузов, что тут французы начнут атаку.

— Не мало ли войска у князя Петра? — заволашевал кто-то из штабных генералов.



— Там же Багратион, — ответил Кутузов. — Это удвоит силы.

Как и думал Кутузов, Наполеон действительно ударил на левый фланг. Взять Багратионовы флешы, а потом уже бросить войска на центр — таков план императора.

Сто тридцать французских пушек открыли огонь. Три кавалерийских корпуса ринулись к флешам. Десятки пехотных полков смешались в одном месте. Лучшие маршалы Франции Ней, Даву и Мюрат лично ведут атаку.

— Это на одного генерала и столько-то маршалов! — шутят в русских войсках.

— Князю Багратиону хоть пять давай!

— Держись, не робей, ребята!

За атакой идет атака. Страх не знают французы. Лезет на флешы вместо убитых новых героев ряд.

— Bravo, bravo! — кричит Багратион. Не может сдержать похвалы героям.

Но и русские шты не ржавой иглой. Не меньше у русских отваги. Сошлись две стены. Бьются герой с героем. Не уступает смельчак смельчаку. Слово косо и камень. Русские ни шагу назад, французы ни шагу вперед. Лишь курганы растут из солдат побитых.

Скачут от Кутузова к Багратиону посыльные. Везут приказы, наказания, распоряжения. Трудно в бою разыскать генерала. Багратион не сидит на месте.

— Не генерал я, а первый солдат, — шутит он.

Ищут курьеры князя Петра.

— Тут он, — решают.

— Генерал вон там, — посылают курьеров в другое место.

Прискачут туда посыльные.

— Был, да отбыл, — слышат в ответ.

Скачут дальше курьеры. И опять без толку.

И лишь один офицер — Воейков, как только получит приказ от Кутузова, сразу же Багратиона находит.

Завидно другим посыльным. «Эка удачлив как Воейков!» Стали у него допытывать, как это он без ошибки знает, куда скакать.

— Очень просто, — отвечает Воейков.

— Да, очень просто! — обижаются офицеры. — Видать, у тебя секрет.

Рассмеялся Воейков.

— Вот он, секрет. — Ткнул пальцем в сторону Багратионовой армии.

Смотрят курьеры.

— Где самое жаркое место? — продолжает Воейков.

Нашли офицеры.

— Вон там.

— Туда и скачите, — ответил Воейков. —

Там мой секрет. В самом пекле Багратиона ищите.

Не стихает у флешей бой. Солнце уже высоко. Не сдаются упрямые флешы.

Негодует Наполеон. Срывается его план. Посылает он двести, триста, четыреста пушек. Грозен приказ императора:

— Все силы на левый фланг!

Бросаются в битву новые силы.

— Ну как, отступил Багратион?

— Нет, ваше величество.

НЕПОБЕДИМАЯ ШПАГА

Кирасир Адрианов во время Бородинской битвы был приставлен к Багратиону. Зрительную трубу подавал генералу, поддерживал под уздцы коня, во фляге таскал воду.

Неотступен, как тень, кирасир Адрианов. Посматривает он на князя Петра, на горбатый орлиный нос («Грузинец», — рассуждает солдат), на длинные, цепкие руки («Такие шпагу не выпустят!»), на ладную фигуру Багратиона («Девкам на загляденье»).

Нравится Адрианову генерал. И за боевую удачу. И за то, как говорит с солдатами. Все «братья» или «ребята». И как воду из фляги пьет. Глотками большими, словно силу в себя вбирает.

Но больше всего Адрианову нравится тот момент, когда, приподнявшись на стременах и



вытянув вверх руку, голосом зычным, аждрожь по спине, Багратион прокричит:

— В атаку!

Вот и сейчас. Вот уже генерал подался вперед в седле. Вот-вот призывное крикнет. И вдруг... о пригорок вналет — ядро... И в ту же секунду Адрианов решил, что привиделось: из правой ноги генерала на землю хлынула кровь.

Осел генерал. Вцепился в поводья.

«Усидеть, усидеть. Виду войскам не подать».

Минута казалась годом. Качнулся Багратион. Без стога повалился на землю.

Подбежала генеральская свита. Стащили сапог. Мундир расстегнули. Отложили стальную шпагу.

Явился армейский доктор. Осмотрел, покачал головой.

— Осколок. Смертельно.

Кое-кто потянулся к шляпам. Вырвался стоп у пожилого полковника.

Адрианов попытался пробиться к Багратиону. Его оттеснили.

— Я же при генерале.

— Ступай, ступай! — прикрикнули офицеры. — Больше не надобен.

«Убит, убит», — пошло по войскам.

И вдруг непонятное стряслось с кирасиром. Увидел он Багратионову шпагу. Секунду смотрел. Потом схватил и навстречу французам. Добежал, пырнул одного, другого. Замерли офицеры. Затаили солдаты дыхание. Разит кирасир Адрианов врагов, лишь шпага на солнце сверкает. Багратионова, непобедимая шпага.

НАСТОЙ ВАЛЕРЬЯНОВЫЙ



В центре русских войск между левым и правым крылом возвышался курган — самая высокая точка на всем Бородинском поле.

На кургане была поставлена русская батарея. Теперь, после гибели Багратиона, когда французам наконец удалось потеснить левый фланг, все их силы были брошены к центру. Курганная батарея оказалась главным местом сражения.

К полудню батарея дважды переходила из рук в руки. Упорство и с той и с другой стороны достигло предела. Под генералом Барклаем убита пятая лошадь. Не стихает страшная канонада. Ядра, словно плуги, вздымают землю. Градом по полю стучит картечь. Хрипят недобитые кони. Одиноким воплем раздалось чье-то рыдание. Умирая, кто-то молится богу. Неисто-



во бьют барабаны. Черное облако дыма закрыло солнце.

Французы опять потеснили русских.

Стоит Кутузов на возвышенном месте у Горок, зорко следит за битвой. Подзорная труба в руках у Кутузова. Окружают его адъютанты, курьеры, посыльные. То одного, то другого манит к себе Кутузов.

— А ну-ка, голубчик, скачи на Курганную.

— Ступай-ка, батенька, в корпус Дохтурова.

— Разведай, братец, как дела у Раевского.

Мягко, без крика отдает приказы Кутузов. Все у него на счету: куда подвести резервы, какому генералу сменить позицию, к какому месту подвинуть пушки.

Знает Кутузов, что в битве бывает всякое. Иногда и отступишь на шаг, зато после десяти отмеришь вперед.

Хладнокровен в бою Кутузов. Видит он, что французы теснят у Курганной русских. Однако не это в бою главнейшее. Победу в конце считают.

В это время влетает на холм генерал Вольцоген. Конь генеральский взмылен. Лицо генерала бледное. Уздечка в руках мелкую дробь выбивает.

Осадил генерал коня.

— Отступаем,— кричит,— отступаем! Рушится, ваше сиятельство, центр.

Вольцоген был генерал не из храбрых, хотя на словах и бойкий. Недолюбливал его Кутузов.

Видит Кутузов, что центр действительно плетится. Подымает взгляд на Вольцогена.

— Да что вы, голубчик, я ничего не вижу.

— Вот же, вот же! — кричит Вольцоген. — Взгляните. — И протягивает подзорную трубу главнокомандующему.

Поднял Кутузов трубу, приложил к незрячему глазу.

— Нет,— говорит,— ничего не вижу.

Понял Вольцоген хитрость Кутузова, промолчал. Повернулся он к месту боя. Смотрит, а там действительно отступление кончилось. Ударили наши солдаты в штыки, сами гонят французов.

Усмехнулся Кутузов.

— Да вы, батенька, видать, стороны перепутали. Бывает, голубчик, бывает. Оно от усталости... — Подозвал адъютанта: — Генералу — настой валерьяновый!..

ДАЙТЕ МНЕ ГВАРДИЮ



Возвышенное место у села Шеварино. Здесь, напротив центра русских позиций, ставка Наполеона. Император был одет в серую походную шинель. Сидел на складном стульчике, то и дело смотрел в подзорную трубу. За все долгие часы Бородинской битвы он ни разу не покинул этого места.

Иногда Наполеон поднимался и начинал молча расхаживать из стороны в сторону. В самые напряженные моменты битвы сюда долетали русские ядра. Несколько раз они подкатывались к самым ногам императора. Наполеон не сторонился. Он тихо отгалкивал их ногой, будто то были простые камни, помешавшие во время прогулки.

За спиной у Наполеона толпилась свита. За спиной находился военный оркестр. Исполнялись военные марши. За холмом в низине стояла французская гвардия — главный резерв императора.

Генералы не узнавали своего императора. Куда-то пропала энергия Наполеона. Он был сумрачен, неразговорчив.

Император не узнавал своих генералов. Никогда он еще не видел столько тревоги на лицах своих подчиненных.

Генералы не узнавали своих солдат. Не то чтобы бились солдаты хуже. Нет! Геройства хоть отбавляй. Да только никак не осилят русских.

Все было не так, как всегда. Много Наполеон одержал великих побед. Не знал себе равных.

Но здесь... Целый день не смолкает битва. А где же победы? Смешно и сказать — сто метров русской земли отбито.

Понимает Наполеон, что изменяет счастье ему военное. Сумрачен император французский.

— А что, если гвардию бросить в бой? — советуют генералы.

Бережет император гвардию. Не решается бросить в бой.

Подлетает к Наполеону маршал Даву.

— Ваше величество, дайте мне гвардию!.. Я принесу вам победу.

Поводит император отрицательно головой.

Несется к императорской ставке Ней.

— Ваше величество... Дайте мне гвардию! Победа, ручаюсь, будет у ваших ног.

Не дает император гвардию.

Появляется маршал Мюрат, самый любимый французский маршал.

— Дайте мне гвардию...

Отправляет назад император Мюрата.

Ясно Наполеону, что и гвардия здесь не осилит. А гибель гвардии — верная смерть.

Французы отбили Курганную батарею, но дальше не двинулись. Стоят перед ними солдаты России, не солдаты — стальная стена.

День потухал. Солнце катилось к закату. Отгремели орудия. Кончился бой. Пятьдесят тысяч французских солдат нашли здесь свою могилу. Каждый второй из русских либо ранен, либо убит. Завершился кровавый день. Каждая из сторон осталась на старом месте.

ФИЛИ



Маленькая деревня Фили у самой Москвы. Крестьянская изба. Дубовый стол. Дубовые лавки. Образа в углу. Свисает лампада.

В избе за столом собрались русские генералы. Идет военный совет. Нужно решить вопрос: оставить Москву без боя или дать новую битву у стен Москвы?

Легко сказать: оставить Москву. Слова такие — ножом по русскому сердцу. За битву стоят генералы.

Нелегкий это час в жизни Кутузова. Он только что произведен в чин. За Бородинское сражение Кутузов удостоен звания фельдмаршала. Ему как старшему, как главнокомандующему, как фельдмаршалу главное слово: да или нет.

У Бородина не осилили русских французы. Но ведь и русские не осилили. Словом, ничейный бой. Бой, хоть ничейный, да как смотреть. Наполеон впервые не разбил армию противника. Русские первыми в мире не уступили Наполеону. Вот почему для русских это победа. Для Наполеона победы нет.

Рвутся в новый бой генералы. Солдаты за новый бой. Что же решить Кутузову?

Сед, умудрен в военных делах Кутузов. Знает он, что на подмогу к Наполеону торопятся войска из-под Витебска, из-под Смоленска. Хоть и изранен француз, да не убит. По-прежнему больше сил у противника.

Новый бой — окончательный бой. Ой, как много военного риска! Тут мерь-перемерь, потом только режь. Армия — главная ценность. Главное — войско сберечь. Будет армия цела — будет время разбить врага.

Все ждут, что же скажет Кутузов.

Поднялся фельдмаршал с дубового кресла, глянул на генералов. Начал тихо:

— С потерей Москвы еще не потеряна Россия... Но коль уничтожится армия, погибли Москва и Россия. — Кутузов остановился. Закончил быстро и твердо — важны не слова, а приказ: — Властью, данной мне государем и отечеством, повелеваю отступление...

И вот войска оставляют Москву.

Яузский мост. Понуро идут солдаты. Подъехал Кутузов. Смотрит на войско. Видят его солдаты. Видят и в первый раз не кричат ему «ура».

КЛЮЧИ



Наполеон подъехал к Поклонной горе. Поднялся конь на бугристом месте — взору открылась Москва.

Шедшая за императором гвардия стала тесниться. Лезут солдаты вперед.

— Москва! Вот он, конец войне.

И опять, как тогда, при переходе через Неман:

— Слава! Слава! Слава!

— Императору — вива!

— Франции — вива! — несется со всех сторон.

Яркое солнце стояло в зените. Город, как

чудо, лежал на своих холмах. Золотом крытые маковки церквей и соборов играли, светили, слепили глаза. Вот оно, русское диво.

Здесь, при въезде в Москву, Наполеон стал ожидать горожан с поклоном. Обычай такой — побежденные ключи приносят от города.

Наполеон не может скрыть торжества. Победа достигнута. Сейчас принесут ключи. Не сегодня-завтра русский царь Александр пришлет генералов, запросит мира. С новой славой вернется император в родной Париж.

И солдатам радость глаза закрыла. Смотрят на город: вот где квартиры, вот где отдых, покой, хлеба и мяса горы.

— Императору слава!

— Вива! Вива! Вива! — несется со всех сторон.

Надел Наполеон любимый парадный наряд — мундир гвардейских егерей. Синий сюртук, белый жилет.

Ожидает император послов. Важно, как победителю и подобает, взад-вперед по Поклонной ходит. Перчатки то снимет, то снова наденет. Платком проведет по лбу, сунет в карман, снова достанет. Шутка ли сказать — ключи от Москвы. Кому выпадало такое!

Проходит и час, и второй, и больше. Солнце уже не парит. В тучи ушел небосклон.

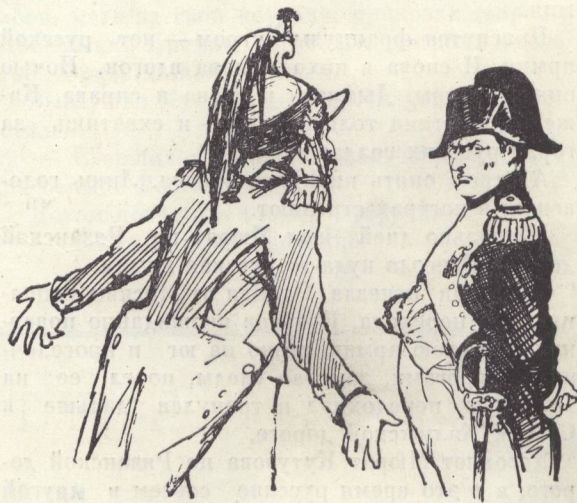

Император нахмурил брови.

— Что я — мальчишка? Сколько же можно ждать?!

Вдруг скачут офицеры, что были в Москве, в разведке.

— Ваше величество, жителей в Москве нет. За войском ушли горожане.

Сдвинул Наполеон треугольную шляпу.

— Что?!
— Город пуст.
— А ключи?!
Развели офицеры руками.
— Проклятие! — Наполеон бросил в морду коню перчатки.
Думали французы: в Москве всему делу конец. Ошиблись. Настоящая война только теперь начиналась.

ХИТРОСТЬ КУТУЗОВА



тступив из Москвы, Кутузов повел русскую армию по Рязанской дороге.

Тут же, не дав войскам остановиться, вслед за русскими бросился маршал Мюрат.

Понял Наполеон, что Кутузов оставил Москву неспроста. Отдал ее как приманку. В сохранности русская армия.

— Старая лиса! Хитрая бестия!.. — ругается Наполеон. — Догнать, разгромить, уничтожить! — дает он строжайший приказ Мюрату.

Идет Мюрат по пятам Кутузова. Идет день, идет два. Взбивает пыль на Рязанской дороге. Остановится на ночь. Под самым носом полыхают русских бивуаков костры. Тут она — армия.

Проснутся французы утром — нет русской армии. И снова в поход, снова вдогон. Ночью опять костры. Дымятся и слева и справа. Кажется, протяни только руку — и схватишь за горло русских солдат.

А утром опять никакого войска. Лишь головешки в кострах стреляют.

Несколько дней шел Мюрат по Рязанской дороге. Исчезла куда-то русская армия.

И правда исчезла. Отойдя от Москвы неполных два перехода, Кутузов неожиданно повернул всю свою армию резко на юг и проселочными дорогами, заматавая следы, повел ее на Тульскую, передохнул и тронулся дальше к Старой Калужской дороге.

Догоняет Мюрат Кутузова по Рязанской дороге, а в это время русские совсем в другой стороне, обошли полукругом Москву, стоят на Калужской.

Идет Мюрат за ночными огнями. Не может понять, что это военная хитрость. Не жжет костры, а всего-навсего два казачьих полка, специально для этого оставленных.

Стараются казаки. Разложат костры. Много костров. И дальше спешат. К новой ночи дрова припасают.

Не скоро раскрылась хитрость Кутузова. Вернулся Мюрат к Наполеону ни с чем.

МОРЕМ

ОГОНЬ КОЛЫШЕТСЯ



усская армия расположилась южнее Москвы, у села Тарутино.

Кутузов немедленно занялся хозяйственными делами. Армия обтрепалась — надо ее одеть. Наступила осень — о теплой одежде надо подумать. С довольствием плохо — надо пополнить запасы хлеба.

Много у Кутузова разных дел.

И у Наполеона в Москве не меньше. Не оправдались надежды французов. Ушли, увезли все с собой жители. Нет в Москве ни хлеба, ни мяса. Нечем кормить коней. Лишь вина в погребах без отказа. Напьются солдаты — идет грабеж. А где грабеж, там сразу пожары. Осень сухая. Огню раздолье. Запылали Китай-город, Гостинный двор. В Каретном ряду пожарище. В Охотном ряду пожарище. За Москвой-рекой Балчуг горит. Ночами светло, как днем.

Наполеон в московском Кремле. Куда ни глянешь — огонь и огонь. Морем огонь колыхается.

Четыре дня бушевали пожары. К пятому дню — от Москвы пепелище. Не город в руках французов — сплошные развалины.

Хороши дела у русских войск под Тарутином. Провианты сюда подвозят. Меняют солдатам одежду. Лошадьми пополняют конницу. Отдыхают спокойно солдаты.

Плохи дела в Москве у французов.

Есть над чем задуматься Наполеону: «Победитель я или нет? Почему же мира не просят русские?!»

Проходит три томительных долгих недели. Негодует Наполеон:

— Мир, немедленный мир с Россией!

Не дождался император русских послов. Вызывает своего генерал-адъютанта маркиза Лористона.

— В Тарутино, к этой старой лисице — марш!

ТАРУТИНО



онял Кутузов, что дела у французов плохи. Дал под Тарутином бой.

Опять загремели пушки. Скрестились штыки и сабли. Сила на силу опять пошла.

Проиграли французы бой. Тридцать шесть пушек досталось русским.

Дня четыре спустя после битвы прапорщик

Языков с казачьим отрядом находился в разведке. Осмелели совсем казаки, к самой Москве подъехали.

— Стоят, смотрят на спаленный город.

— Вот она, наша страдалица.

Дождик кропит осенний. Хотя и тепло и безветренно. Где-то раздался собачий лай.

— Ты смотри, а говорят, французы псов всех поели?!

— Этот хитрый, видать, убежал.

— Да-а, пропала Москва-красавица.

— Дурак, о мертвых плачь... Не смертник Москва, отстроится.

Перешептываются казаки. Вдруг слышат, страшный грохот долетает из города. Переглянулись донцы, покосились на командира. Любопытство в душе. Переглянулись, помчались к Москве.

— Эх, была не была! Бог не выдаст — свинья не съест. На то и разведка.

Влетели они в пустынные улицы города. Ни французов, ни жителей. В молчании лежат развалины. Лишь цокот от конских ног в тишине, как в гробу, отдается.

Понеслись всадники к центру. Доскакали до самой Ордынки, почти к Кремлю. Нигде не видать французов.

Попался какой-то старик.

— Эй, борода, где басурманы?!

— Ушли, ушли из Москвы французы. Ушли поутру еще.

Больше месяца пробыл Наполеон в Москве. Ждал император от русских посольных с прось-



бой о мире. Не явились к нему посольные. Сам послал Лористона. Не привез согласия на мир Лористон. А тут еще бой под Тарутином. Да скоро зима. Да голод идет. Что же, как в мышеловке, сидеть в Москве? Нет, пока есть силы, пока не поздно — скорее домой!..

И ушел он бесславно, как тень, из Москвы.

Узнали казаки небывалую новость, забыли про грохот и взрыв, завернули коней, стрелой понесли долгожданную весть Кутузову.

Потом и про взрыв, конечно, узнали. Наполеон, мстя за свои неудачи, приказал взорвать московский Кремль. К счастью, погибло немного. Дождь загасил фитили.

Выслушал Кутузов доклад Языкова, перекрестился.

— Свершилось. Вот оно, неизбежное. Спасена отныне Россия.

Потом повернулся к селу Тарутину.

— Спасибо тебе, Тарутино.

КОСТЕР

Александр КАТТАЙ

Костер в ночи укрыл меня
Тулупом красным из огня.
Тепло мне стало и светло,
Как будто сердце расцвело.
Вот так и в жизни в свой черед
Беда нежданно придет.
И, как костер, в ненастный час
Твой друг тепло свое отдаст.

Перевел с чувашского
Н. БЕСЕДИН.

ВОЗДУШНЫЕ
ЯМЫ

Многие пассажиры самолетов больше всего боятся «воздушных ям». Действительно, очень неприятно, когда машина вдруг куда-то проваливается, дыхание у тебя захватывает, к горлу подступает тошнота. Но ведь самолет не только «проваливается», его иногда подбрасывает вверх. Выходит, что есть и «воздушные горы»?

Ни ям, ни гор в небе, конечно, не бывает. Просто там перемещаются воздушные массы. Теплые стремятся вверх, холодные — вниз. Воздух ведь неодинаково нагрет над лесом и полем, над морем и берегом. От этого и получается «болтанка». Особенно сильной бывает она в горах.

Пришлось мне летать на Камчатке, в краю, где до сих пор сохранились действующие вулканы. Однажды проходил наш маршрут над Авачинской сопкой. Погода была чудесной, и я за много километров видел чуть сплюснутую вершину и легкий дымок, курившийся над кратером. Ничего не подозревая, я продолжал полет, точно выдерживая курс. Вулкан был прекрасным ориентиром, и стрелка компаса неподвижно стояла на нужном делении.

Вот сопка все ближе, ближе, вот она уже почти под самолетом...

Вдруг машину резко встряхнуло, накренило на левое крыло, и мощный поток воздуха потащил ее прямо в черную пасть вулкана. Машина не слушалась рулей. Резко запахло серой, кратер, приближаясь, быстро увеличился в размерах... Неужели конец?!

Пытаюсь выправить самолет с помощью моторов. До боли в пальцах сжимаю штурвал, нога со всей силы жмет педаль.

Впереди меня, в застекленной кабине, друг — штурман Иван Таковой. Я знаю, его глаза впились сейчас в черную пропасть, он бессилен помочь, он может надеяться только на меня. В моих руках и жизнь радиста Савельева, сидящего позади...

Кратер уже почти рядом. Еще мгновение... Самолет, скользя над краем вулкана, едва не задев скалистые зазубрины, спокойно, красиво и ровно продолжает полет. Как это случилось, как удалось вырваться из воздушного



потока машину, спастись от неминуемой, казалось бы, гибели, я не могу объяснить себе до сих пор. Видимо, выручил годами выработанный автоматизм.

Все это время за нами наблюдали с другого самолета, с которым мы вместе совершали полет. Мы шли рядом, но поток задел только нас.

Вскоре мы приземлились на своем аэродроме. Едва только машина закончила пробег, я, как обычно, начал рулить на стоянку. Но силы вдруг покинули меня. Остановившись на полпути, я выключил моторы, вылез на крыло и, сбросив парашют, соскользнул на землю. В штурманской кабине раскрылся люк, и из него вывалился Иван. Бледные от пережитого волнения, мы молча обнялись и тут же опустили на траву.

— Что случилось, командир? — подбежал ко мне радист. Савельев сидел в своей кабине и ничего, оказывается, не видел.

Я хотел улыбнуться и не мог, хотел ответить и... тоже не мог. Взяв из рук подошедшего моториста толстую, скрученную из газеты махорочную сигарку, с наслаждением глубоко затянулся густым дымом...

Что было потом? Потом все было нормально. Этот случай мы подробно разобрали со всеми летчиками, и нам было запрещено летать над вулканами ниже высоты, которая полностью обеспечивает безопасность полета.

НЕОЖИДАННЫЙ «ВИЗИТ»



Н

а той же машине, с тем же экипажем была такая история.

Выполнив учебное задание, возвращаемся на аэродром. Настроение хорошее, слетали хорошо, все, что положено, сделали — приятно возвращаться. Штурман песенку новую напевает, включая внутренний телефон. Я с удовольствием слушаю — и вдруг голос его обрывается. Спрашиваю:

— Что замолчал, Иван? Хорошая песня.

Молчит. Повторяю вопрос — молчит. Стал вызывать радиста — и тот молчит. Значит, отказало переговорное устройство. Беда не большая — скоро дома, а там исправим. Нажимаю кнопки электросигнализации, штурман отвечает: «Все в порядке». Вызываю сигналом радиста, ответа нет. Видно, отвлекся — не смотрит. «Ладно, — думаю, — надо потом сказать, чтоб повнимательнее был».

Вот и аэродром. Захожу на посадку. Пора выпускать шасси. Погасли красные лампочки — сигнал, напоминающий летчику, что «ноги» подобраны. Загорелась одна зеленая лампочка — правая «нога» стала на место. Жду — вторая не загорается. Может быть, лампочка перегорела? Вот напасть!

Смотрю на левое крыло, а там такой «солдатик» стоит — когда шасси убраны, «солдатики» тоже ложатся, когда выпущены, они постепенно встают, и по красной метке видно, дошла «нога» до места или не дошла. Если не дошла, то на посадке она согнется, и в лучшем случае сломается самолет, а то и хуже может быть.

«Солдатик» до метки не добрался. Садиться нельзя. Вызываю радиста — не отвечает. А у него в кабине есть аварийная ручная лебедка — можно с ее помощью исправить положение шасси.

Только убрал газ — над ухом загудела сирена: предупреждает меня, что «садиться нельзя». Смотрю, и на аэродроме выложен крест — знак запрещения посадки, а полотнища показывают, что левая «нога» у самолета не выпущена.

Качнул крыльями — «понял». Набираю высоту и ухожу в сторону от аэродрома. Начиная пробовать: уберу шасси — убираются, выпущу — левая «нога» не доходит. А тут еще радист молчит. Что делать?

Разгоняю самолет на пикирование и резко вывожу. Может, от броски «нога» по инерции дойдет, встанет на место. Раз, другой, третий — смотрю, «солдатик» встал как надо, а зеленая лампочка не горит. Будто бы «нога» выпущена, а полной уверенности нет.

Иду по прямой. В душе ругаю и техника, и электриков, и радиста, который не догадывается, что происходит. А сидит он далеко. За моей спиной бомбовые отсеки, а уж за ними его кабина.

Сажать с убранными шасси, «на пузо», — жалко машину ломать, так сажать — совсем опасно...

Вдруг чувствую, что-то упирается мне в правый локоть. Оборачиваюсь — нет ничего. Снова толчок в локоть. Что за чертовщина?! Смотрю, а через отверстие между спинкой сиденья и бортом лезет в мою кабину рука радиста Савельева с крышкой радиоприемника, и на ней несколько слов, но зато каких! «Садись, командир, все в порядке».

Поняв, что случилось, и не имея возможности мне ответить, Савельев с помощью аварийной лебедки выпустил шасси и добрался до меня через бомболуки.



Я пожал руку товарищу. А через несколько минут мы благополучно совершили посадку.

Кто же был виновником этого неприятного происшествия? Техник. Он должен был на земле, еще перед вылетом все, до малейшей детали, как следует проверить, осмотреть...



СЛУЧАЙ В ГОРАХ

Радио сообщило в Хабаровск, что в далеком таежном поселке тяжело заболел военный топограф: нужна срочная помощь. Добраться туда можно было только по воздуху. И в поселок отправили два санитарных самолета.

Самолеты небольшие, легкомоторные, типа «ПО-2». На одном полетел командир эскадрильи, а на втором — молодой летчик Юрьев, мой школьный товарищ. Летал он хорошо, смело, только иногда бывал тороплив, за что его шутя прозвали «метеором».

Путь лежал прямо на север. Шли строем. Впереди командир, за ним, справа, Юрьев. Радио на самолетах не было, и летчики переговаривались между собой знаками. Покачивает командир крыльями, значит зовет: «Подойди поближе». Юрьев пристроится крыло к крылу, поднимет вверх большой палец: дескать, все в порядке, — и летят они так над тайгой, над сопками.

Вскоре впереди показались облака. Лететь под облаками было опасно: начинался гористый район. Командир дал знак — увеличить интервал, отойти Юрьеву подальше. Оба вынули планшеты с картами, сделали на них по-

метки и начали набирать высоту. Сплошная белая пелена скрыла землю.

Поселок, где находился больной, лежал на берегу горной реки, в глубоком узком ущелье. Еще на аэродроме летчики договорились спуститься в ущелье в том месте, где в эту реку впадает другая, текущая с юга на север. В месте слияния они образуют огромную букву «Т». Это хороший ориентир в тайге. Но что если и там все закрыто облаками? Этот вопрос тревожил обоих. Спокоен был только врач, сидевший в командирском самолете.

Вот на исходе третий час полета. По-прежнему все скрыто облаками. Командир накрывает самолет и начинает кружить. По времени где-то здесь, внизу, должно быть место слияния рек.

Круг за кругом делают самолеты. Летчики напряженно всматриваются в облака, надеясь найти хоть маленький просвет — «окошко». «Окошек» нет. Внизу, под облаками, горы, и если расчет не верен, то, войдя в облака, самолеты неминуемо разобьются. Как быть? А там, в поселке, может быть, умирает человек, он ждет их, ждет врача...

Командир эскадрильи вновь достает планшет, тщательно проверяет по карте расстояние от той точки, где их застали облака, смотрит в боржурнале записи о времени полета, множит скорость на время — точно!

Командир подзывает поближе Юрьева и, кивая головой вниз, спрашивает: «Здесь ли?» Юрьев, производивший те же расчеты, подтверждает: «Здесь!»

«Будем пробивать облака, — продолжает командир мимический разговор. — Сначала я, через минуту ты, только внимательно и осторожно...» Он грозит Юрьеву пальцем и ободриительно улыбается.

«Внимание!» — командир качнул машину с крыла на крыло и нырнул в облака...

Юрьев остался один. Он смотрит, как мерными толчками бежит по циферблату секундная стрелка. «Ущелье тянется с запада на во-

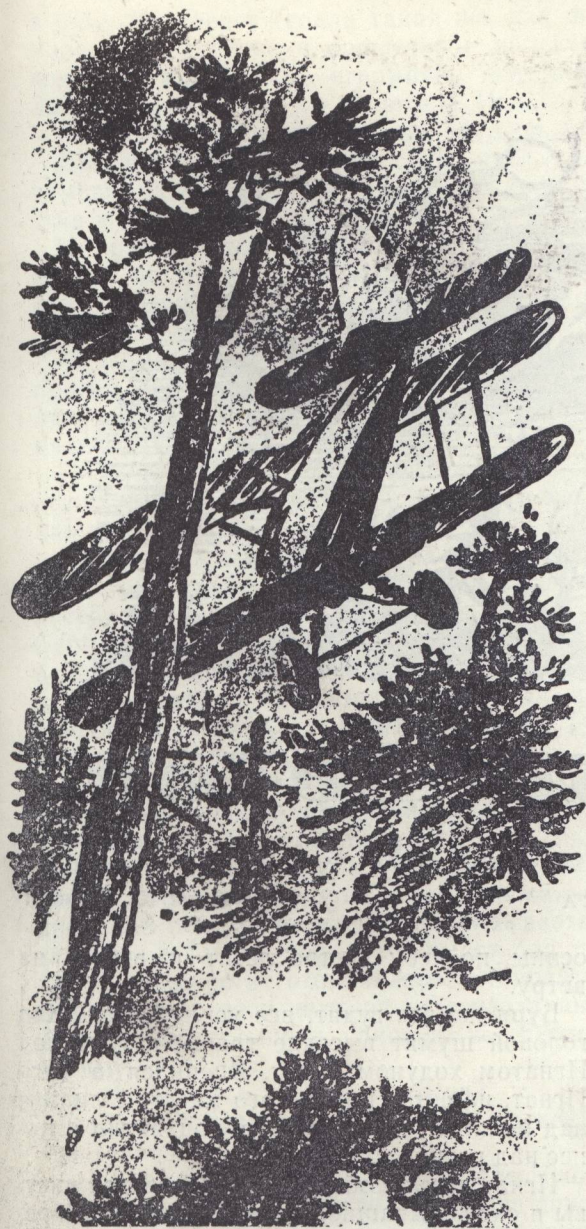

сток. Поселок на западе, — думает Юрьев, — значит, пробивать облака нужно с курсом 90 градусов. Пора!»

Самолет ныряет в облака. Кругом все бело. Стрелка высотомера плавно отсчитывает метры. Вот 700... 600... 400... Земли не видно... На лбу летчика выступили капельки пота... Высота 200... Облака... Река на 70 метров выше аэродрома, где они поставили стрелки прибора на «0». Здесь «0» метров будет уже... под землей. «Еще чуть-чуть, и буду пробиваться вверх», — решает летчик. Но тут вдруг перед самым носом самолета из тумана

возникли огромные, наклонно растущие сосны...

«Стена ущелья!» — молниеносно соображает Юрьев. Резкий отворот влево, вниз — и самолет, едва не коснувшись колесами воды, летит над торопливой рекой...

Летчик глубоко, с облегчением вздохнул, вытер со лба пот, расстегнул под подбородком шлем и подставил горящее лицо освежающему потоку воздуха...

А где командир? Юрьев смотрит вдаль, оглядывается назад — самолета командира не видно. «Возможно, он выскочил из облаков дальше и ждет меня впереди», — думает Юрьев. Проходит пять минут, еще пять — второго самолета нет...

Страшная мысль мелькает в сознании летчика. «Неужели командир... погиб, врезался в берег, как чуть-чуть не врезался я?» Юрьев разворачивается и идет назад. Надо осмотреть берега до границы облаков. Может быть, командир жив, а разбит только самолет...

Нет, нигде не видно сломанных деревьев, не видно самолета... Вот место слияния рек. Ничего! Юрьев решает пролететь еще немного. Все так же низко висят облака, но стены ущелья раздвинулись, отступили от реки, и она широко разлилась по долине.

Вдруг Юрьев заметил впереди черную точку. Она быстро приближается.

— Командир! Командир! — заорал во все горло Юрьев.

Скорее! Скорее! Сектор газа вперед. Самолет мчит на максимальной скорости. Вот они уже хорошо видны друг другу. От избытка радости, от счастья Юрьев резко, лихо перекинул машину с крыла на крыло, приветствуя командира.

Через тридцать минут они приземлились в поселке. У лесной опушки небольшая, ровная площадка. К ней бегут взрослые и ребятишки — все население.

Они видят, как бросились друг к другу и крепко расцеловались два летчика. Старший, по-отечески глядя на Юрьева, сказал:

— Эх, ты, молодо-зелено, с каким же курсом пробивал облака?

— Точно 90 градусов, как идет река, только чуть не врезался в берег. Ох, и напугался я, когда вас не нашел, думал...

— Если бы ты думал как следует! Это же чудо, что ты жив остался, — нужно было пробивать с курсом 180 градусов, в долину, где мы встретились. Ведь на карте ясно видно, что там ущелье в несколько раз шире...

Этот случай был хорошим уроком для моего друга, да и для всех нас — молодых пилотов.



Матушкин ветер

Ю. КУРАНОВ

СКАЗКА

Рисунки Ю. Кискачи.

Был последний день лета. Игнат, перекинув за спину мешок, шел по дороге через лес. В мешке сидели куры.

Повстречал Игнат в пути товарищей из своего класса, товарищи тоже несли кур. Куры их были связаны и лежали в лукошках да в корзинах. Дорога не далекая, но и не такая уж близкая, сели ребята отдохнуть, а ношу на траву положили. Сидят, о том да о сем разговаривают, а Игнатовы куры из мешка — и в лес.

Вскочил Игнат. «Цыпы-цыпы-куры-куры!» — кричит, созывает, да где там, не признают они в нем хозяина. Кинулся Игнат ловить кур, да и ребята ему в помощь. Носились, носились по лесу, так ни одной поймать и не изловчились. Присели ребята на поляне отдохнуть и незаметно один за другим заснули.

Проснулся Игнат от сильного ветра. Смотрит он вокруг и глазам своим не верит: деревья во сто раз выше прежнего, а товарищи его словно горы высокие лежат, сам же Игнат весь уместился на липовом листке. Гнутся березы да липы, трещат и дрожат

осины, по небу листва летит и вьется на ветру.

Буря же все гудит, все усиливается. Над головой шумят высокие травы, а лист под Игнатом ходуном ходит. Вцепился в него Игнат, но ветер поднял его вместе с листом над поляной, кинул в небо, подхватил и понес над речкой.

Игнат летел в облаке рыжей осенней листвы и сквозь мчащиеся мимо осиновые, березовые, кленовые и всякие другие листья порой видел землю.

Внизу по дорогам шагали дети, дети несли выращенных ими кур, плоды и цветы, двигались подводы с сеном и соломой, мчались машины, полные зерна, ползли по полям тракторы, по лугам гуляли стада. Надо всем этим гудел ветер, но люди, животные и машины не замечали его.

Вскоре поля и дороги остались позади, и пошли глухие леса. Здесь ветер начал ослабевать, и вместе со своим листком Игнат стал падать вниз, а потом закувыркался стремглав.

Он упал в воду и, вынырнув, увидел себя

в реке. На берегу стояла такая же, как он, маленькая девочка и крошечным вальком колотила на мостках огромную ходстину. Занятая делом, она не заметила Игната.

— Помоги, а то утону! — крикнул он.

Девочка вздрогнула, бросила работу и помогла Игнату взобраться на мостки, спустив к нему край холстины.

Не ярко, но тепло светило солнце. Игнат прилег на берегу, а девочка смотрела на него укоризненно и приговаривала:

— И ты сюда попал, бедный?

— Помоги мне выбраться отсюда, — попросил Игнат, — я в школу к завтраку опоздаю, да и курицы мои по всему лесу растерялись.

— Куда же ты такой крошечный пойдешь? — сказала девочка. — Расскажи хоть, как все случилось.

— Взяли мы еще весной на школу цыплят, чтобы каждый вырастил их за лето для интерната. Ну и вот. Мамка их кормила. Сегодня до работы переловила кур, заперла в чулан, чтобы я их в школу отнес, а сама в поле с бригадой пошла. Я проснулся, пощажал кур в мешок и пошел в школу. Тут мне ребята встретились...

— Все ясно, — сказала девочка грустно, — ты под Матушкин ветер попал.

— Под какой такой Матушкин?

— Сегодня с ночи Матушка Осень вступает в свои права, — пояснила девочка, — а днем она поля обходит да приглядывается, кто сколько наработал. Поднимает она тут ветер, на ветре на этом каждый становится величиной со свои дела, за лето сделанные. Лентяев, как пушинку, приносит ветер к ней на выучку.

— А ты тоже лентяйкой была?

— Была! А то ведь не ходила бы целый год такой малюсенькой.

— Как же мне быть? — задумался Игнат.

— Тебе торопиться надо, — сказала девочка, — ты, может, и за один день справишься. Сегодня ночью у Матушки Осени праздник, и все лесные жители придут к ней со своими подарками. Найди-ка ты кур да и ступай на праздник с ними. Успеешь, может, она и простит тебя.

— Как же я их отыщу?

— Я помогу тебе, а остальное уж сам сделаешь. Подожди-ка меня, — сказала девочка и побежала вверх по пригорку. Через некоторое время она вернулась, неся в одной руке маленький топор, а другой рукой волоча по земле мешок.

— Вот, — сказала она, — здесь пшеница, да не простая. Если доберешься к полудню

до того места, где кур растерял, главное будет сделано. Закопаешь там зерна в землю, а потом гляди. Взойдут они, вырастут, заколосятся. Тут-то под вечер и сбегутся твои куры зерно клевать. Ты им не мешай. Пусть досыта наклюются, тогда любое твоё желание исполнят. И топор возьми в дорогу, пригодится. Ну, не теряй времени.

Игнат взвалил на плечо мешок, заткнул за пояс топор и зашагал вниз по реке. Идет он, через ветки да травинки перешагивает, упарился. «Нет, — думает, — этак я и до завтрашнего дня не доберусь». Отыскал он на берегу шепку, столкнул ее в воду, вырубил себе прут, втащил мешок на шепку, оттолкнулся от берега и вниз по волнам поплыл.

Солнце уже стояло над головой, когда завидел Игнат знакомые места. Пристал он к берегу, взвалил на себя мешок и заторопился к лесу. С каждым шагом идти в травах да в буреломе все трудней. Пройдет, пройдет Игнат, присядет, отдохнет и дальше идет. Глядит — солнце вот-вот с полнеба засветит. Собрался Игнат с силами и пошел без отдыха, только пот рукавом с лица смахивает.

Нашел он в лесу ту самую поляну, вскопал ее топором, посеял зерна, засыпал их землей, лег под березу. Только хотел передохнуть, как на поляне земля зашевелилась, и пошли на свет ростки зеленые да быстрые. К вечеру и колосья обозначились.

Подался тогда Игнат в чашу, срубил кленовую ветку, обтесал ее и сколотил себе возок. Два черемуховых прута вырубил, согнул из них колеса, вставил спицы, и возок готов. В ту пору и темнеть начало.

Выходит Игнат на поляну, а на ней словно луна восходит. Наливается колос крутым зерном, и от каждого зернышка свет идет. Вот колосья налились, и свет их полную силу набрал. Струится свет над нивой, переливается золотыми и янтарными радугами. Играют колосья на сумеречном ветру, звенят, и переливчатая музыка идет от них.

Замер перед полем Игнат, и как-то у него на душе удивительно.

Вдруг по лесу со всех концов шум пошел. Шум растет, растет, приближается. «Ну, — решил Игнат, — куры мои бегут». А из чащи на свет крыса высунулась. Не испугался Игнат, закричал громким голосом:

— Это кто там пришел мое поле губить? Вот возьму ружье да застрелю того зверя несчастного!

Испугалась крыса человеческого голоса и в лес убежала.

Немного времени прошло, видит Игнат,



шла из тьмы леса на свет белая курица. Оглянулась, прислушалась, закивала головой под музыку и в пшеницу вошла.

на поляну лиса выбежала. Испугался Игнат, но закричал громким голосом:

— Уж не волк ли пришел мое поле губить? Вот возьму ружье и застрелю того волка несчастного!

Испугалась лиса и в лес убежала.

Еще немного времени прошло, видит Игнат, на поляну волк выбежал. Еще больше испугался Игнат, спрятался под куст, но кричит гневным голосом:

— Уж не медведь ли пришел мое поле губить? Вот возьму ружье да застрелю того медведя несчастного!

Тут и волк испугался. В лесу тишина наступила. И вот вы-

шла на поляну вторая, третья, — так все и выбрались. Ходят они в радужном свете, кланяются музыке, а сами зернышко за зернышком из колосьев выклеивают. Смотрит на них Игнат и тихонько приговаривает:

— Клюйте, курицы, клюйте, курицы, да отвезите меня поскорее к Матушке Осени. Наклевались куры зерна, впряг их Игнат в свой возок и покатил.

Тем временем далеко впереди вновь загудел над лесами ветер. С каждой минутой набирая силу, он запел, как серебряная труба. Небо осветилось сиреневым огнем, похожим на вспышку зарницы. Но зарница не гасла, а усиливалась и росла. В ее свете заплясали в небе фонтаны красной и желтой листвы. В глубине лесов вспыхнули разноцветными огнями вдоль каких-то неведомых дорог осенние цветы. Дороги вели в ту сторону, где пела труба.

Игнат увидел, что по всем дорогам тянутся звери. Вот бобры тащат на плоту по реке большой терем. На вышке терема покачиваются и позванивают светящиеся колокольчики. А вон ползут по дороге жуки, перекинув через шеи зеленые сафьяновые сапожки. А вот белка катит огромную спелую шишку. Бегут рябчики и несут в клювах тяжелые гроздья рябины. Над головой Игната пролетели пчелы. На гибких соломенных ко-





ромыслах они несли мед в граненых восковых ведерках. Все спешили на праздник.

Игнат весело прикрикнул на кур. Лихо влетит он на праздник в своем возке!

Долго он ехал, нет ли — трудно сказать. Вдруг заметил: он едет вдоль знакомой реки. На берегу кто-то копошится. Игнат хотел было проехать мимо, но услышал голос:

— Мальчик, останись, мальчик, помоги мне, а то я не поспею на праздник.

Игнат нехотя вылез из коляски и увидел девочку. Она пыталась поднять с земли большой холст, тот, что полоскала на мостках утром.

— Ты все еще не управилась? — удивленно спросил Игнат.

— А знаешь, как трудно управиться с таким большим рушником! Я ведь целый год его ткала для Матушки Осени. Помоги поднять, — попросила девочка.

— Да разве ты донесешь такую тяжесть? — спросил Игнат, с трудом отрывая рушник от земли.

— Что поделаешь, ведь Матушка Осень большая, ей и рушник большой надо.

— Ну, здесь не так уж далеко осталось, — сказал Игнат, взвалив ношу на девочку, — донесешь, пожалуй.

Он прыгнул в возок и, погоняя кур, помычался в гору.

Уже выехал он на бугор, спустился с него, уже ясно увидел блеск и оживление боль-

шого праздника, — и тут у коляски лопнула ось. Коляска грузно осела в пыль. Куры остановились, а сам Игнат кубарем выкатился на землю. Он поднялся, потирая ушибленный нос, оглядел коляску, покачал головой и торопливо полез в кусты, чтобы вырубить новую ось. И здесь он обнаружил, что топора нет. Игнат вернулся на дорогу, обыскал коляску, оглядел дорогу — нет топора! Сел Игнат в пыль и заплакал.

С трудом расслышал он, что кто-то зовет его. Поднял голову и увидел девочку. Она держала в руке топор.

— Ты потерял его, когда помогал мне, — вот возьми!

Она подала топор и тихонько пошла назад, опустив голову и шаркая босыми ногами по пыльной дороге.

— А как же ты теперь одна, поднимешь свой рушник? — спросил Игнат.

— Чего его поднимать, все равно не дотащу. Останусь я, видно, без праздника.

Ни слова не говоря, Игнат поспешил в лес. Сделал новую ось и еще ось и два колеса, смастерил телегу, развернулся и покатил назад.

Пока он работал, праздничное веселье стало понемногу стихать. Глуше доносились говор и смех.

Девочка устало сидела на своем рушнике, когда Игнат подъехал к берегу.

— Как тебя зовут? — спросил он.

— Катя.

— Поехали, Катя, к Матушке Осени.

Вдвоем они вкатили рушник на телегу, тронули кур, и те бодро потащили поклажу в гору.

Они приехали, когда праздник уже окончился. Занимался рассвет. Усталые звери и птицы спали кто где: под столом, на столе, в кустах, на лавках. У порога большой дубовой избы спал медвежонок, уткнувшись носом в опрокинутое ведро с медом. Мед бежал по губам медвежонка, и от этого медвежонку снился сладкий сон. Медвежонок чмокал губами и облизывался.

На пороге сидела сама Матушка Осень. Она была толстая, большая и на первый взгляд грозная. На ней было холщовое крепкое платье и ватная телогрейка. На ногах лоснились высокие, густо пропитанные дегтем сапоги. Матушка Осень огромным деревянным черпаком брала из кадушки моче-

ную бруснику, ела и охала от удовольствия. Заметив детей, она строго шевельнула густыми рыжими бровями. Игнат и Катя стояли возле телеги.

Матушка Осень взяла с телеги рушник, вытерла им губы и спросила:

— Ну, что же с вами делать?

Дети молчали.

— Отлупить бы вас, как в старину, да нельзя: бить детей нынче заказано. Ладно, и так вам по уши досталось. Не забрала бы утром у тебя, парень, кур, остался бы ты шалопаем. Помни да забывать не торопись. А теперь нате! От меня, от Матушки, еще никто пустым не уходил.

Она протянула Игнату и Кате два красных яблока, и хотя каждый из детей был против яблок не больше горохового стручка, они взяли яблоки в руки. И лишь только дотронулись до яблок, вмиг стали большими, как прежде.

Э. МОШКОВСКАЯ

Рисунок Н. Цейлина.

* * *

В какие дальние края
Хотел бы я,
Летел бы я!

Летел бы я
Во все края —
И где леса
И где моря,

Но только в лунные края
Сильней всего
Хотел бы я...

А в те края
Что взял бы я,
Туда бы
что бы
взял бы я!

Еды, питья
Собрал бы я,
Ну, там палатку для жилья...

Но что еще бы взял бы я
Не для еды,
Не для жилья!..

Еще бы взял бы я воды
В пустые лунные пруды...

В пустые лунные моря
Земной воды!
Налил бы я!

Там, на Луне,
Одна Луна,
Одна Луна
Кругом видна —



И сколько вы ни шли бы,
Земли бы
Не нашли бы...

И я туда бы взял земли,
Чтоб на Луне
Сады росли!
Чтобы зеленая Луна
У нас с Земли
Была видна!..

Я рядом, отец!

Александр ВОИНОВ

Рисунки Н. Борисовой.

ПОВЕСТЬ

(Продолжение.)

ГЛАВА ШЕСТАЯ

— Смотри, папа!.. Вон они переходят улицу!..

Лежа на подоконнике, Вика наблюдала за тем, как шофер и его сын вышли из подъезда и стали переходить улицу наискосок к Спиридоньевскому переулку. Отец сидел на диване и перебирал листки рукописи; нескольких страниц не хватало, он искал их в портфеле и не находил.

— Сколько раз я тебе говорил, чтобы ты не лазила в мой портфель! — досадливо проговорил он. Но внизу, урча, проехал грузовик, и Вика не услышала.

— Они остановились. Разговаривают... Папа, а шофер какой-то плешивый... И рыжий!..

— Я тебя спрашиваю, ты лазила в портфель?! — сердито крикнул отец из глубины комнаты. — Вынимала бумаги?!

Наконец Вика услышала. Через минуту затерявшиеся листки уже были найдены между вчерашними газетами: отец сам засунул их в тумбочку.

Как всегда, когда он оказывался виноватым, отец взмахнул руками и закричал, что у него склероз, старость и он уже вообще никуда не годный старик.

Вика снисходительно поцеловала его в щеку, и он слегка успокоился.

— Ну, как тебе нравятся эти типы? — спросил он, складывая страницы по порядку.

— Я думала, что у него приплюснутый нос, — сказала Вика.

— Приплюснутый!.. — удивленно повторил отец. — Вообще мне их поведение не нравится. — Он бросил листки на стол, поднялся и зашагал по комнате. — Во-первых, если ты взрослый человек, отец, идешь объясняться к другому взрослому человеку по очень серьезному делу, к чему брать с собой мальчишку? Можешь ты мне это объяснить?..

— Нет, — сказала Вика.

— Теперь так, — продолжал он, довольный ходом своих рассуждений. — Они идут, подходят к квартире... И что делает папаша твоего шалопаю?..

— Он не мой! — оскорбленно сказала Вика.

— Ну хорошо, он мой! Так что же он делает? Бросается бить того человека, к которому пришел!..

— Он же не знал, что тот человек — это ты, папа, — сказала Вика, желая быть справедливой.

— Как не знал?!.. Он же видел, из какой квартиры я вышел!..

Вика вздохнула. Отец был прав... Она думала о шофере. Что-то в нем разочаровало ее. Образ страшного злодея, которого она себе вообразила, был беспощадно разрушен. Маленький человек с опущенными плечами!..

— Он не думал, что это ты, — повторила она.

Отец остановился посреди комнаты и сокрушенно развел руками.

— Он набросился на твоего отца, а ты его защищаешь!.. Ты просто не любишь ни меня, ни мать, — сказал он и, нагнувшись, вновь взял листки.

— Бедный папочка, ты совсем расстроился! — сказала Вика.

Он вдруг обмяк и опустился на тахту.

— Да, ты права, — сказал он. — Я очень расстроился. Ведь еще не известно, чем все это кончится... Пойди погуляй, а я немного поработаю...

— Хорошо, — сказала Вика, — я вернусь к ужину.

Она позвонила подругам и договорилась встретиться с ними у пруда через пятнадцать минут. Потом сбегала в булочную, купила хлеба и баранок, а в магазине напротив — сыра и колбасы. С сознанием выполненного долга Вика вышла из дому и пошла к пруду.

День Вики был наполнен такими событиями, что Женя и Таня слушали ее, не перебивая. Они вздыхали, когда она рассказывала, в каком тяжелом положении мама, как она мужественна и совсем не жаловалась. Потом Вика стала рассказывать, как приходил шофер. И какое совпадение: его сын — тот самый мальчишка, который отнимал велосипед.

— Зачем они приходили? — спросила Женя.

— Они приходили рассказать о маме, — ответила Вика.

— Что рассказать? — удивилась Таня.

— Не знаю... — Вика вздохнула. — Когда я увидела мальчишку, то, как дура, испугалась и подняла крик. Пришел отец, и они поссорились...

Женя вдруг схватила Вика за руку:

— Смотри! Это он?

Вика посмотрела в ту сторону, куда показывала Женя, — вдалеке, между деревьями, шли два мальчишка. Да, один из них, несомненно, был тот, сын шофера.

На пруду угасали последние блики вечернего солнца. Лебеди продолжали медленно кружиться, величаво поглядывая на людей.

— А помните, девочки, как мы здесь в песочек играли? — спросила Женя. — Это было давно-давно!.. Папа говорит, что, когда была война и над Москвой летали немецкие самолеты, где-то здесь стояли пушки...

— А знаете, кто был мой папа? — сказала Вика. — Он на войне командовал ста пушками... Он майор... И танки у него были...

— А мой папа был простой солдат, — сказала Таня. — У него два ордена Славы!..

«Сколько же у моего папы орденов? — подумала

Вика.— Много что-то! И разные... Я даже не знаю, как все называются».

— А вот Лена идет,— прошептала Женя.

Вика посмотрела вдоль аллеи и увидела Лену, высокую девочку, худенькую, но крепкую. На ее плечи был накинут старый черный пиджак, очевидно, с чужого плеча. Она куда-то торопилась, держа в руках тяжелую сумку.

— Опять она сегодня в школе не была,— сказала Женя.— И всегда ей сходит с рук!..

— Говорят, у нее тетка злая,— сказала Вика.

— Видела,— сказала Женя,— тетку эту директор вызывал. Кричала: «Сироту воспитываю... И вообще всю школу разнесу!»

Лена шла быстро и не заметила ни Вики, ни Жени, ни Тани. Ее лицо было сосредоточенным; очевидно, она думала о чем-то неприятном.

— Всегда-то она бегаёт,— сказала Тania.— А сама двойки хватает... И весь класс назад тянет. Я бы ее просто из школы исключила!..

ГЛАВА СЕДЬМАЯ

Когда Андрей Федорович ушел, оставив сына на углу Спиридоньевского переулка, жизнь показалась Сереже бесприсветно черной. Все было плохо: он не только вконец запутался в своих неприятностях, но теперь подвел и отца. И хотя отец не сказал ему ни слова, он чувствовал себя крайне несчастным. Он медленно брел по улице, без всякой цели, с горечью на сердце и с тяжестью в груди.

Именно в этот момент откуда-то из-за угла вынырнул Федя, одноклассник Сережи, по прозвищу «Доброе Сердце».

— Сережка! Ты куда? — крикнул он.— Я тебя ищу!..

— Иду по делу! — буркнул Сережа.

— Ну иди!.. — сказал Федя, обидевшись.

— И пойду!.. — Сережа двинулся дальше.

Федя-Доброе Сердце, постояв немного на краю тротуара, вдруг устремился следом за ним.

— Сережка, пойдем со мной!

— Куда?..

— Тут недалеко! Вон в тот дом!

— А что в том доме?

Федя смутился.

— Ну, девчонка там одна живет! — сказал он виновато.

Сережа презрительно фыркнул.

— Девчонка! И часто ты к ней ходишь? — язвительно усмехнулся он.— Куклам косы заплетать?..

Но Федя не обиделся. Он наклонился к уху Сережки и прошептал какое-то слово. Рядом как раз проехала машина, и Сережа ничего, кроме «бу-бу», не разобрал. А Федя смотрел на него испуганным взглядом, как человек, который сказал что-то очень важное и такое, в чем даже признаться нельзя.

— А ну-ка повтори,— сказал Сережа.

— Я же сказал,— прошептал Федя.

— А я не понял. Ты чего-то пробубнил, а я не слышал... Ну говори!..

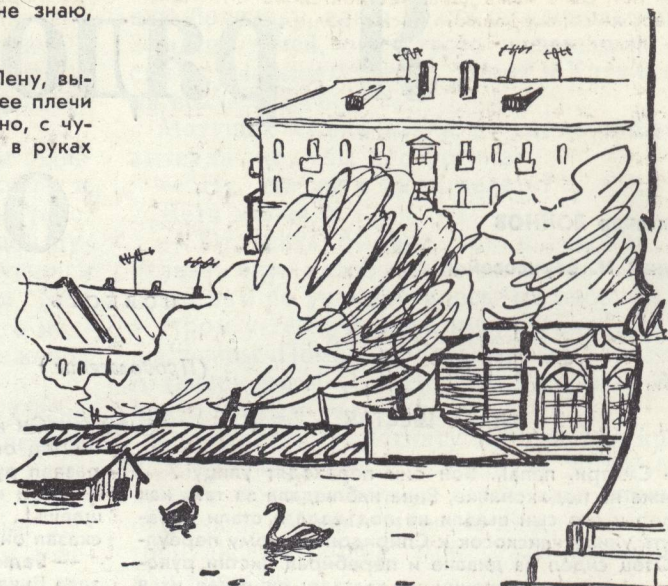

Федя набрал полную грудь воздуха, выдохнул и прошептал на этот раз внятно:

— Я ее люблю!

— Кого? — удивился Сережа; он ожидал чего угодно, только не этого признания.

— Лену!

— Ох-хо-хо! — засмеялся Сережа.— Жених!.. — Тут только он заметил, что Федя держит в руках какой-то аккуратно свернутый бумажный пакет.— Что это у тебя?

— Мамин пирог! Тут два куса...

— Стащил?

— Нет, сама мама дала. Честное слово! Это Лене... Сережа разочарованно посмотрел на своего друга.

— Какая же это любовь, раз мама знает!

— Моя-то знает, а ее тетка не знает,— сказал Федя,— а узнает, прогонит меня. И Лене попадет. Ты знаешь, как ей трудно!.. Ну пошли!—И он быстро направился к высокому каменному дому на углу переулка.

Сережа двинулся за ним. Он хотел рассказать Феде о своем несчастье, но на первый план выдвинулась какая-то Лена, которой Федя тащил пироги. Удивительно, живешь, живешь, сидишь каждый день со своим приятелем на одной парте, и тебе кажется, что ты о нем все знаешь. А он вдруг тебя ошарашивает.

Но все-таки любопытно взглянуть на эту Ленку. Наверно, такая же пицалка, как и та, на Малой Бронной.

Пока они поднимались по лестнице на четвертый этаж, Федя успел рассказать, что Лена живет у тетки, которая торгует в ларьке пивом. Тетка очень злая и оставляет на Лену своего ребенка. Лена должна сидеть дома, часто пропускает школу, а вечером ей даже некогда выйти погулять.

Ребята не успели добраться до четвертого этажа: на площадке лестницы они встретили спускавшуюся вниз девочку лет двенадцати в пестром платье. На руках у нее сидел пухлый годовалый мальчишка. Нести ребенка было тяжело, но она привычно обхватывала его тонкими руками, прижимая к груди. Серые глаза девочки смотрели серьезно, по-взрослому, и, увидев ее, Сережка невольно притих.

— А я к тебе!—радостно крикнул Федя.— Вот пироги!—Он протянул девочке сверток, но она не смогла взять; тогда Федя положил его на ступеньку и протянул руки к ребенку:

— Давай сюда! Я понесу!

— Что ты? Нельзя!..— испуганно сказала девочка.— Еще уронишь!

— Не урони!..— настаивал Федя.— Тебе тяжело! Давай Вовку сюда!.. Я понесу немного. А ты пока поешь...

Он взял малыша за плечи. Однако Вовке было удобно на руках Лены, и он не хотел уходить. Когда Федя потянул его к себе, он вдруг оглушительно заревел.

— Оставь!—воскликнула Лена и стала целовать мальчика в щеку.— Успокойся, Вовки! Дядя пошутит. — Ничего себе дядя!—засмеялся Сережа.

Они вышли во двор, и Лена уселась с ребенком на скамейку. Федя стал быстро разворачивать пакет, и Сережа увидел два больших, аппетитных на вид куса пирога с мясом.

— Одна я есть не буду,— сказала Лена.— Разломай кусок на три части.

— Я не хочу!—сказал Сережа.

— И я не хочу,—сказал Федя.

— Тогда и я не буду,— решительно сказала Лена.

Феде пришлось разломить кусок на три части, и, пока он ломал, Лена следила за тем, чтобы всем было поровну. Она была доброй, и это понравилось Сереже. Теперь, когда малыш ползал по траве и она только следила за ним, в ее движениях появилась порывистость. Да и Федя рядом с ней стал каким-то другим—увереннее и смелее.

За все время Лена только один раз взглянула на Сережу, и это его задело. Он так привык к тому, что над Федькой все смеются, в том числе и он сам; он так привык к его слабости, что согласие и равенство, которые он увидел в отношении Феде и Лены, показались ему непривычным и даже чем-то для него, Сережи, обидным.

С первым куском пирога быстро разделались, и Федя протянул Лене второй.

Она опять предложила разломить его на три части, но мальчики наотрез отказались. По тому, как она ела, Сережа понял, что Лена голодна, хотя и скрывает это, и его охватила злость против незнакомой тетки и против мальчишки с розовыми щечками, который ползал в траве, зажав в кулачке брошенную кем-то пустую спичечную коробку.

Увидев, что он играет с грязной коробкой, Лена нагнулась, отобрала ее и отбросила в сторону. Малыш сразу же разразился оглушительным ревом.

Лена взяла его на руки и стала успокаивать. Маленькие ручонки зло били ее по лицу, а рев нарастал и нарастал.

— Дай ему коробку, и пусть успокоится,—сказал Сережа.

— Нельзя! Его надо воспитывать,—ответил Федя. Лена уговаривала маленького тирана замолчать, целовала его в пухлые щечки, а он покраснел от натуги. Казалось, сейчас задохнется.

Женщины, проходившие через двор, начали останавливаться.

— Перестаньте издеваться над ребенком!—крикнула одна из них, толстуха с сумкой, набитой продуктами.

— Эй!.. Что вы там делаете?..—крикнула другая, высунувшись из окна третьего этажа.— Сейчас же верните ребенку игрушку.

Федя толкнул Сережу в бок.

— Принеси!..

И Сережа послушно бросился за коробком. Когда коробок оказался вновь в его руках, Вовка мгновенно успокоился и потребовал, чтоб его спустили на землю.

— Ну и жизнь у тебя!—вздыхнул Сережа. Однако Лена не поддержала этот разговор.

— Учебник принес?—спросила она Федю.

Федя залез к себе за пазуху и вытащил из-под пиджака учебник русского языка.

— Насовсем!—сказал он.

— Вот спасибо!

Федя поднялся со скамейки.

— Вечером будем заниматься!—сказал он тоном строгого учителя.

Лена покорно кивнула.

Когда ребята вышли за ворота, Сережа сказал:

— А ты давно ее знаешь?

— Два года,—сказал Федя.— Моя мама лечила ее папу.

— А где же он?

— Умер. И мать тоже...

Когда через несколько минут Федя простился с ним и побежал домой, Сережа свернул в свой двор в каком-то приподнятом настроении. Он прошел мимо Юрки, играющего с ребятами, даже не взглянув на него. А когда к его ногам подкатился мяч, он перешагнул через него так, словно и не видел.

А ведь совсем еще недавно они с Юркой были приятелями, можно сказать, даже близкими друзьями... Что же произошло? Почему Сережа теперь старался не смотреть в сторону Юрки? Что их поссорило? Почему угасла дружба—самое драгоценное, что существует между людьми?

Удивительное дело, у общительного Юрки, кроме Сережи, не было никого, кто бы долго с ним дружил. Сначала веселый нрав Юрки покориал. Казалось, нет на свете товарища лучше, чем он. Но проходили дни, и дружба остывала, как остывает забытый на столе стакан чаю.

Ребята не задумывались над поступками Юрки, считали его отличным товарищем. А вот Сережу все-



гда раздражало в Юрке умение быть добрым, именно умение, потому что на самом деле — Сережка это знал — Юрка совсем не добрый, а расчетливый и эгоистичный. Он потому и старался делать добро, что это нравилось людям.

А Юрке всегда и всюду обязательно нужно быть первым — на меньшее он не согласен. Если волей-больная команда, в которой он играл, оказывалась победительницей, то, конечно же, только потому, что он, Юрка, играл лучше, чем все остальные, вместе взятые. Ну а если команда проигрывала?.. Только потому, что «сапожники» мешали ему, Юрке, наносить решающие, точные удары.

В их дружбе с Сережей, если к ней приглядеться, было что-то неравное. Юрке было приятно, что Сережа всегда рядом, что он, Юрка, может обойтись с ним грубовато и Сережа примет это как должное.

Сережа дружил с Юркой потому, что умел прощать. А Юрка считал себя в дружбе старшим, и это также удовлетворяло его тщеславие. Но он никогда не дорожил дружбой и никогда не думал о том, что может наступить день, когда сам Сережа откажет ему в ней.

Юрка не понимал, что в Сереже зреет протест, что он мечтает о совсем другой дружбе, искренней, честной и равной.

Когда у Сережи стряслась беда, Юрке было инте-

ресно слушать рассказы старухи Варвары Гавриловны. Там, где Сережа отделялся несколькими словами: «Да, приходил милицейский лейтенант», — старуха разворачивала яркую картину. Расписывала, как у ворот остановилась «краковая шейка», как из нее вышел представитель милиции с большим портфелем, как он расспрашивал, где квартира шофера Бунчукова, а сам прищуренными глазами оглядывал двор.

Признаться, Юрка не сразу разобрался во всем. Но скоро почувствовал, что во дворе к Сережиному отцу стали относиться по-разному, и это его озадачило. Кто знает, может быть, Бунчукова-старшего посадят в тюрьму, тогда нужно ли так близко к сердцу принимать Сережины неприятности?

Как-то утром Сережа заметил отчужденный взгляд Юрки, и сразу в душе его все возмутилось. Не было сказано ни одного слова, да и чем теперь могли помочь слова!

Так все это и произошло — Сережа потерял товарища.

ГЛАВА ВОСЬМАЯ

Ночью Сереже не спалось. Все мешало: и подушка — то она казалась жесткой, то слишком теплой, он взбивал ее, поворачивая со стороны на сторону, и одеяло, которое все норовило сползти на пол; и

фонарь под окном; Сережа никогда не замечал его, а теперь вдруг смотрел в потолок, где распласталась изломанная тень оконного переплета. Невольно он прислушивался к тихому разговору отца с матерью.

Отец, наверное, думает, что он просто ворочается во сне. Он думает, что никто, кроме матери, его не слышит. Кашлянуть? Или просто сказать: я не сплю.

Что бы сделала на его месте девочка, с которой его вчера познакомил Федя? Почему-то эта встреча Сереже запомнилась. Он все время думал о том, как помочь Лене, как избавить ее от тетки.

Отец тихо говорил:

— Конечно, могут посадить, если она против меня покажет...

— А если, Андрюша, она скажет правду, — тихо сказала мать, — то ведь все обойдется...

— Так это надо, чтобы она правду сказала, — проговорил отец, — а может, она правды и не знает. Может быть, ей все иначе кажется. Да и тяжело ей сейчас...

— Все будет хорошо, — сказала мать.

— А ты меня не утешай. Поступи работать. Только с Сережкой будет трудно. Глаз с него не спускай. Мать вздохнула.

— Может быть, отдать его в интернат?

— Нет, тебе одиноко будет, — сказал отец.

Сережа вспомнил девочку с Малой Бронной, ее толстого отца и возненавидел их с новой силой, словно они были виной всему, что произошло...

Утром, перед уходом в школу, он развернул дневник и крепя сердцем осторожным движением пододвинул к отцу, который торопливо допивал свой чай. Двойка была выведена крупно и четко. Но отец ее не увидел. Быстрым движением руки неразборчиво подписался, и не там, где нужно, а в графе классного руководителя.

Эх, как бы раньше обрадовался Сережа, что все сошло так гладко! А сейчас он смотрел в хмурое, осунувшееся лицо отца и не закрывал дневника. Когда же наконец отец поднялся с места, он вздохнул и засунул дневник поглубже в портфель.

Первым, кого он встретил в школе, у вешалки, был Федя.

— С отцом что?! — спросил он.

— Плохо! — ответил Сережа и побежал вверх по лестнице.

Федя побежал за ним.

Они достигли площадки второго этажа. Сверху неторопливо спускался Тимофей Тимофеевич в своем военном кителе без погон, и ребята потеснились к стене, чтобы пропустить его. Они молчали, тяжело дыша от быстрого бега, когда он проходил мимо, а потом снова устремились вверх. Едва они вбежали в класс и засунули сумки в парту, как вошел учитель рисования Макар Константинович, невысокий, веселый, седой толстяк, и урок начался.

Рисование! В первом классе Сережа усердно рисовал дома. Особенно любил он рисовать кудрявый дым. Дым получался у него красный, и зеленый, и синий, и желтый. И рисовать его было совсем легко. Крути себе завитушки — и все тут! Трубу Сережа всегда пристраивал почему-то с левой стороны. И от этого дома становились похожими на паровозы.

Сережа переходил из класса в класс, дошел наконец до пятого, но по-прежнему рисовал дома, похожие на паровозы. Просто удивительно, как мало у него способностей к рисованию! Однажды отец решил помочь ему нарисовать лошадь, старался изо всех сил, но получилось нечто похожее на ихтиозавра. Так под смех всего класса и сказал Макар Константинович, когда Сережа представил рисунок.

Сережа с удовольствием показал отцу полученную за рисунок двойку.

— Вот, посмотри, что нам с тобой поставили...

Отец усмехнулся:

— Это, пожалуй, мне!

Одним ребятам удавались рисунки, другие хорошо пели, третьи здорово играли на сцене. А Сережа пока ничем похвастаться не мог. Зато у него была тайная страсть. Он хотел стать боксером. Сколько раз, затаив дыхание, он следил по телевизору, как на ринге во Дворце спорта бьются противники! Ловкие, мускулистые, они смело наносили друг другу удары огромными черными перчатками. Как-то в спортивном магазине на улице Горького Сережа попросил показать ему боксерские перчатки и удивился: плотная, блестящая кожа оказалась жесткой, а он-то думал, что боксеры надевают перчатки, чтобы смягчить удар.

Да, он будет боксером! В этом был уверен не только он сам, но и Федя.

Рисуя конус и шар, которые Макар Константинович поставил перед классом, Сережа все время поглядывал на Федю, склонившегося над своим рисунком. Удивительное дело! В чем тут тайна? Бумага одинаковая, плотная, чуть сероватая, и карандаши такие же, и в одном классе у одного и того же учителя оба учатся, и старается он, Сережка, не меньше других. А вот на тебе! У Федьки шар как шар — круглый, аккуратненький, вот-вот скатится с бумаги на парту. Сережка же, как ни мучался, нарисовал что-то приплюснутое, похожее на дыню. Юрка обернулся, взглянул на его рисунок и зашипел на весь класс:

— Не шар, а крыса!

Кто-то фыркает. Федя искоса смотрит на карандаш, которым Сережа усердно водит, все больше смазывая линии.

— Сережка, дай я тебе помогу! — шепчет он. — Мой рисунок уже готов.

Но Сережа делает вид, что не слышит.

Бывают разные люди. Одни не ждут, пока им предложат помощь, они сами требуют ее и возмущаются, когда им ее не оказывают. Есть и такие, кто молчит из боязни быть навязчивым и даже вначале отвергает всякую помощь, но долго уговаривать их не приходится, они вскоре с радостью соглашаются.

А бывают и такие, кто помощи ни у кого не просит. Тянет свою ношу сам. Гордость есть у такого человека и твердая воля. Характер у Сережи отцовский, упрямый. И он злится, если ему приходится принять чью-то помощь, пусть даже такого доброго друга, как Федя. А сейчас ему особенно нужно почувствовать свою самостоятельность.

— Опять ведь влепит двойку! — отчаянно громким шепотом настаивал Федя.

— Что вы там вертите, Бунчуков и Сироткин! — повернулся в их сторону Макар Константинович.

Федя смутился. Он всегда очень смущался, когда учителя делали ему замечания. Краска заливала его щеки, спина вдруг сутулилась, а голова уходила в плечи.

Сережка еще ниже наклонился над своим рисунком, с тоской думая о том, что до звонка осталось совсем немного и перерисовать он уже не успеет.

И действительно, вскоре прозвенел звонок, и все сдали учителю свои рисунки, сдал и Сережка.

Как плохо начался для него день, так же плохо он и продолжался. На уроке математики, длившемся бесконечно долго, Сережка с трудом улавливал, как надо делить десятичные дроби.

— Бунчуков! Смотри на доску! — несколько раз недовольным тоном прикрикивала на него Раиса Григорьевна, немолодая, вечно куда-то спешащая учительница математики.

Она со звонком стремительно вбегала в класс, стремительно объясняла новые правила, ревниво следя за тем, чтобы все взгляды были обращены на доску, и, как только звонок объявлял о конце урока, так же стремительно исчезала.

Кто-то из ребят прозвал ее «Ракетой». Это прозвище так за ней и осталось.

Серезка перевел взгляд от окна к доске, на которой «Ракета», быстро постукивая мелом, писала красивые, крупные цифры. Как всегда, когда она объясняла что-то новое, класс затихал. Глаза ребят устремлялись вперед и видели только одну ее руку, которая легко парила возле серой от мела доски.

— Итак, повторяю еще раз! Ребята! Слушайте внимательно! Бунчуков! Ты опять смотришь в сторону! Серезка смотрел в окно, на дальние дома. Где-то там, за домами, был гараж, в котором работал отец.

До сих пор он мало раздумывал об отце. Отец — это нечто незыблемое, неизменное, как дом, школа, мать, как все, что составляло повседневную Серезкину жизнь. Каждое утро отец уходил на работу, и Серезка привык к этому и никогда не задумывался над тем, как отец проводит эти часы.

Но теперь что-то изменилось. В тревожном ожидании, когда наконец кончатся уроки и он сможет побежать в гараж, чтобы узнать, что слышно у отца, Серезка маялся за партой, вздыхал, смотрел то в окно, то на дверь, за которой должен был прозвенеть звонок.

— Бунчуков, повтори вопрос! — «Ракета» остановилась возле его парты, покачивая головой и нетерпеливо постукивая по пальцам тупым концом карандаша. — О чем мы сейчас говорили?

Серезка молчал. Он положил локти на парту, подался грудью вперед и молчал, напряженно и зло.

Класс притих. «Ракета» и раньше не раз строго выговаривала Серезке за плохие ответы, за невниманье, за то, что он балуется. И вот снова голос, скрипящий голос строгой учительницы казнил его:

— Встань, Бунчуков!

Серезка медленно поднимается.

— Покажи дневник!

Своими длинными пальцами она взяла из его рук дневник и медленно перелистывала страницу за страницей.

— Ты, Бунчуков, мог бы учиться лучше! — сказала она, просматривая отметки; подошла к своему столу и положила дневник поверх классного журнала. — Что же сказал твой отец, когда увидел, какие замечательные успехи у тебя в дневнике?

— Ничего не сказал! — упорно глядя в угол, ответил Серезка.

«Ракета» покачала головой.

— Может быть, похвалил? — Она обошла вокруг передней парты, села на стул и раскрыла дневник. — Передай родителям, что я прошу их зайти ко мне. Слышишь, Бунчуков?

Она прошлась по классу, чтобы умерить свое волнение.

Вдруг Федя тихо произнес:

— Не надо, Раиса Григорьевна!

Учительница подняла удивленные глаза.

— Что ты сказал, Сироткин?

Но Федя молчал. Учительница озадаченно взглянула на Серезку, заметила, что он сегодня бледен и чем-то подавлен.

— У тебя что-нибудь случилось? Кто-нибудь заболел? Мать? Отец? — спросила она неожиданно мягко.

Ребята шептались, шелестели тетрадями, вертелись на скамейках. Все уже знали, что случилось в семье Серезки Бунчукова. Юрка рассказал об этом со многими подробностями, которые он услышал у себя во дворе.

Серезка молчал. В его ушах звучали слова отца: «Не хнычь! Не будь слюнтяем!»

Это он говорил, когда Серезке было пять, и семь, и девять лет. Однажды Серезка сорвался с качелей и проехался носом по земле. Он с ревом прибежал домой. Отец взял его на руки, с улыбкой посмотрел на царяпину и сказал:

— Ты же солдат, Серезка! Вот тебя ранили в бою! Когда меня ранили, я не плакал!..

— Но тебе же больно было?

— Я только чуть охал и крепко-крепко сжимал кулаки!..

И отец показал, как он это делал. Сначала Серезка засмеялся. А потом посмотрел отцу в лицо и стал серьезным.

С тех пор он старался не плакать, даже если ему и было больно. Но то, что сейчас с ним происходило, было уж очень мучительно. Он смотрел вверх головы учительницы.

И вдруг за его спиной раздался голос Юрки:

— Раиса Григорьевна! Его отца в тюрьму посадили!

Серезка резко обернулся.

— Врешь! Врешь! — закричал он.

— А вот и не вру! Вчера вечером! Он целых шесть человек задавил, — прокричал Юрка, — и маленькую девочку!..

Все это Юрка действительно слышал во дворе от тетки Варвары Гавриловны, которая не пожалела фантазии, чтобы расцветить происшествие самыми невероятными подробностями.

Не то чтобы она относилась плохо к своим соседям. Нет, она вовсе не хотела им беды! Просто такая уж у нее была натура: она любила поражать своих слушателей необыкновенными, только ей одной известными подробностями!..

— Врешь! Ты все врешь! — снова крикнул Серезка, и из его глаз брызнули долго сдерживаемые слезы.

Раиса Григорьевна сильно застучала карандашом по столу:

— Тише! — И повернулась к Серезке. — Вот твой дневник, Серезка, — сказала она, протягивая ему дневник, — я тебе отметку сейчас ставить не буду. Пусть придет твой отец!..

— Он придет, — проговорил Серезка. — Обязательно придет!

Серезка был даже рад, что вызвали отца. Пусть все увидят, что отец не в тюрьме, что Юрка соврал!..

ГЛАВА ДЕВЯТАЯ

Первым, кого Серезка увидел, когда вошел во двор, была Варвара Гавриловна. Она сидела у крыльца на табуретке и, подставив солнцу свое морщинистое лицо, дремала.

Отец недолюбливал эту старуху, и Серезка обычно старался не попадаться ей на глаза. Но сейчас ему это не удалось.

Едва он с ней поравнялся, как Варвара Гавриловна встрепенулась, поправила сбившийся на сторону платок, и глаза ее сверкнули любопытством.

— Серезенька! — пропела она. — Иди-ка сюда, мой хороший!



— Чего вам? — приостановившись, спросил Сережа.

— Садись-ка рядышком! всю ночь я сегодня не спала, все про вас думала, — пела Варвара Гавриловна, покачивая своими полными плечами; ее широкое лицо с круглыми щеками, казалось, исходило искреннее участие. — Что теперь делать-то будете? — Она взяла Сережу за руку и насильно усадила рядом с собой. — Отца вызывали? — сразу перейдя на деловой тон, спросила она.

— Не знаю, — ответил Сережа; он действительно не знал, куда должны вызывать его отца, но смутно догадывался, что Варвара Гавриловна спрашивает о милиции.

— Твой батька, говорят, хочет пятьсот рублей откупить! Чтобы не судили его, значит! Правда?

— Да что вы, тетя Варя, — простодушно ответил Сережа. — У нас и денег таких нет. Варвара Гавриловна усмехнулась и натянула на плечи платок.

— Шофера народ богатый, — проговорила она, — на моторе люди смышленные, знают, как деньгу зашибить... Суд-то скоро будет?

— Не знаю, — сказал Сережа. Полное лицо Варвары Гавриловны уже не казалось ему участливым. Глаза ее беспокойно перебежали с одного предмета на другой, что-то ощупывая, выискивая и подмечая. Проводя все свое время вот на этой скамейке во дворе, любопытная старуха постоянно искала, чем бы заполнить уходящие дни.

— Не знаешь? — разочарованно повторила она. — А ты узнай и скажи мне! Скажи, голубчик, ладно? — вдруг попросила она заискивающе.

— А зачем вам, тетя Варя? — спросил Сережа, поднимаясь со скамейки.

— Я приду на суд, встану и скажу: «Товарищи судьи! Кого вы судите? Хорошего человека судите. Я знаю его тридцать лет, он и мухи никогда не тронул. Бывают ошибки! С каждым случается... Отпустите его, товарищи судьи, помилуйте...»

Сережа как зачарованный смотрел ей в рот. Варвара Гавриловна говорила с чувством, словно действительно стояла перед судом и обращалась к нему со словами, идущими от самой души.

— И папу отпустят? — с трепетом спросил Сережа, невольно уверовав в силу ее слов.

— А как же! — сказала она. — Зачем же его в тюрьму сажать, товарищи судьи, коли он не нарочно человека убил?

— А он и не убил, — перебил Сережа.

— Как это так — не убил! Говорят, завтра похороны.

— Значит, умерла, — вздохнул Сережа, — а вчера была еще жива.

Варвара Гавриловна положила ему на голову свою большую, полную, с короткими пальцами руку.

— Эх, горемыка! — сказала она. — Я уж о тебе позабочусь...

Сережа потрянул головой и скинул ее руку.

— Вы же, тетя Варя, сказали: как скажете речь, так папу и отпустят.

— А может, и не отпустят, — хитро подмигнула Варвара Гавриловна, — может, слова до сердца не дойдут! Вот и не отпустят.

— А кому должны до сердца дойти?

— Как кому — судьям! А только у них вместо сердца книжечка! Взглянут они в нее, а там написано, сколько кому лет в тюрьме сидеть. Говорят, Андрей Федорович шесть человек задавил?

— Да нет, — сказал Сережа, — только одну женщину. Она загляделась, ну он ее и задел...

Варвара Гавриловна вдруг рассердилась.

— Будет врать-то! Нечего отца выгораживать! Раз из милиции в квартиру приходили, значит, виноват!..

Сереза бросился к своему крыльцу. Он задыхался от негодования. Ему казалось, что нет на свете человека, который бы не сочувствовал отцу. Ведь не нарочно же он сбил женщину. Он совсем не хотел ее сбивать! И ходил к ней в больницу с домой, к ее толстому мужу. Пусть не врет эта старуха!

Он вбежал в квартиру и увидел Корнея Петровича; старик сидел за столом в фуражке и беседовал с матерью.

Сереза швырнул свой портфель на стул у окна и снова направился к двери.

— Ты куда? — спросила мать.

— В гараж! Папу в школу вызывают!

— Зачем? — обернулся Корней Петрович. — Только ему сейчас и заботы в школу ходить, за тебя, шалопая, объясняться...

— Никуда не пойдешь, — сказала мать, — садись обедать!..

Сереза потоптался в дверях, поглядывая то на мать, то на Корнея Петровича. Они выжидательно смотрели на него.

— Папа домой заезжал? — спросил Сереза.

Отправляясь в рейс по городу, отец иногда уличал время завернуть домой и пообедать.

— Не было его, — ответила мать. — Мой руки и садись к столу! — И вернулась к разговору с Корнеем Петровичем. — Думаю, не поможет это, Корней Петрович!..

— Поможет, поможет, — убежденно ответил тот. — Весь двор подпишет. А тут у нас и профессор, и врачи, и инженеры, даже директор завода живет.

Когда мать вышла на кухню, Сереза подошел к Корнею Петровичу и тихо сказал:

— Корней Петрович! Та женщина-то умерла.

— Какая? — удивился старик.

— Ну та, которую отец сбил. Я хочу сбежать в гараж, его предупредить. Теперь ему, наверно, совсем худо будет.

— Кто тебе сказал, что она умерла? — недоверчиво спросил Корней Петрович.

— Тетя Варя. Вот только сейчас сказала.

— Та-ак! — проговорил Корней Петрович и встал. — Сейчас, говоришь, сказала?

— Ага, — подтвердил Сереза.

Старик подошел к окну и сильным толчком распахнул обе створки.

— Варвара! — крикнул он. — Поди-ка сюда!

— Сейчас!

Несмотря на тучность, Варвара Гавриловна была подвижной и быстрой. То, что Корней Петрович кричит из окна квартиры Бунчуковых, предвещало нечто интересное. Она тут же поспешила под открытое окно.

— Когда твои похороны, Варвара? — спросил Корней Петрович.

— Какие похороны? — удивилась Варвара Гавриловна. — Ты что, старый черт, надо мной насмешки строишь?!

— А ты уже живых людей хоронить стала. Я думал, с себя начнешь...

— Каких таких живых людей?

— Брось притворяться, Варвара! Я тебя сорок лет знаю. Много лишнего болтаешь! Зачем мальчишку зря пугать?!

— Никого я не пугаю! Чего на меня напраслину взводишь! — закричала старуха, суетливо хлопая себя по бедрам.

Корней Петрович захлопнул окно и вернулся к столу.

— Все врет, — сказал он Серезе. — А ты и уши распустил... Каждой болтунье веришь.

— Она сказала, что отец шестерых задавил! — проговорил Сереза.

Узкое, в мелкой сетке морщин лицо Корнея Петровича как-то вдруг осветилось изнутри, глаза блеснули, и он захохотал, да так, что Сереза тоже не выдержал и засмеялся.

Мать вошла с тарелкой супа и присела на край стула, удивленно поглядывая на обоих.

Корней Петрович хлопнул ладонью по столу.

— Ну, ладно, хватит веселиться! — Он перестал смеяться и поднялся. — Мне надо идти! — И вышел, прикрыв за собой дверь.

Сереза быстро пообедал, но чай пить не стал. В голове у него уже созрел целый план. Он решил, что зайдет за Федей и они вместе пойдут в гараж. Может, Корней Петрович его просто успокаивает, а на самом деле Варвара права и та женщина действительно умерла.

И вдруг Сереза представил себе девочку с Малой Бронной, тоненькую, с большими серыми глазами... Каково ей, если мать умерла!.. Но он тут же погасил свою жалость. Если это случилось, она и толстик непременно засадят отца в тюрьму!

Через минуту он уже поднимался на третий этаж соседнего дома. Три звонка, и мать Федей, пожилая женщина в очках, открыла дверь.

— Здравсте, Галина Алексеевна! — скороговоркой произнес Сереза и стремительно юркнул в квартиру.

В полутемном коридоре он столкнулся с Федей.

— Пошли! — сказал он. — Дело есть!

— Мама, — сказал Федея, — я пойду погуляю, можно?

— Ты же уроки не сделал.

— Нам на завтра не задали! — сказал Сереза.

Федейна мама яростно блеснула очками.

— Федея скоро из-за тебя будет получать двойки! Немного поканючив, Федея наконец отпросился у матери, и друзья вышли на улицу.

— Куда ты собрался? — спросил Федея.

— В гараж! К отцу!

— Зачем?

— Надо предупредить его. Понимаешь, ему придется бежать!

— Куда бежать? — удивился Федея.

— Пока еще не знаю! — сказал Сереза. — Может, дядя Корней меня только успокаивает, а тетя Варя правду говорит, что она умерла!..

— Что ты такое говоришь? — ничего не поняв, спросил Федея. — Кто умерла?

— Та женщина, которую отец сшиб.

Федея приостановился.

— Что же теперь будет?

— Теперь отца обязательно в тюрьму посадят. Я ему скажу — пусть пока домой не возвращается!..

Федея серьезно посмотрел на Серезу. Пожалуй, впервые в своей короткой жизни ему приходилось думать о таких важных вещах.

— Серезка, — спросил он, — а где же твой папа будет жить? В лесу?

— Может, и в лесу, — сказал Серезка, — выроет землянку, а я ему буду возить еду. И никто не будет знать, где он. Только один я... И ты!

— И зимой он будет в лесу?

— И зимой — там же деревья. Можно топить!..

Они миновали переулочек и вышли к пруду, где в это послеобеденное время не было почти никого. Для малышей настал час сна, хозяйки готовили обеды, и скамейки опустели. Лишь кое-где сидели одинокие старики, которым некуда было спешить,

Гараж, где служил отец, находился на Пресне. Минут за пятнадцать туда можно добраться даже пешком. Но Сереже не хотелось идти одному. А Федька увлекал его к пруду, совсем в другую сторону. И невольно приходилось подчиняться, хотя на сердце становилось все тревожней.

Две собаки — большая темная овчарка и маленькая, рыжая, беспокойная, непонятной породы — носились по траве. Большой пес делал вид, что кусает рыжую дворнягу, а та тявкала. Она отскакивала с деланным испугом и стремительно мчалась в другой конец сквера; добежав до первого большого куста, она ложилась в траву, дожидаясь, когда подбежит овчарка, бросалась ей навстречу, и игра повторялась сначала.

Ребята остановились посмотреть на собак, и вдруг Федя сказал:

— Ну и дурак ты, Сережка!

— Чего ты? — удивился Сергей.

— Хочешь, чтобы твой отец стал трусом, да? Упрячь его в лес, с волками жить!

— А в тюрьме лучше? — спросил Сережа.

На это Федя уже не знал, что ответить. Тюрьма или лес — что хуже?

Они пошли по Малой Бронной, и вдруг около булочной Сережа схватил Федю за рукав.

— Вот она, эта девчонка!

— Читает книжку? — встрепенулся Федя.

— Нет, рядом. Смотрит на голубей...

Вика и Женя сидели рядом. Они не заметили мальчиков.

— Может быть, подойдем, спросим про мать? — предложил Федя. — Только тебе не стоит... Ты отойди. Я сам с ней поговорю.

— Ладно, — сказал Сережа. — Я подожду около телефонной будки.

Федя-Доброе Сердце, добровольно вызвавшись подойти к девочкам, даже не предполагал, как это окажется трудно.

Главное, надо это сделать с заранее обдуманном намерением.

Может быть, спросить: «Не видали ли вы, девочки, голубого лебедя?» Они, наверно, ответят, что не видели. Тогда можно сказать: «Знаете, какой он красивый!» Ну, а как же потом перейти к главному?

Федя сделал несколько шагов к скамейке. Девочки взглянули на него, и Феде показалось, что взглянули насмешливо и усмехнулись. Тогда он напустил на себя полное безразличие и пошел мимо, даже не посмотрев в их сторону.

Он добрал до поворота дорожки, где стояла телефонная будка, и увидел полные немой укоризны глаза Сережи.

— Что же ты? — прошептал тот.

Федя почувствовал себя в западне: с одной стороны, Сережка, с другой — девчонки. Он отчаянно повернулся и бросился назад, к скамейке. Что он скажет и как все теперь будет, он уже не думал. Главное, скорее оказаться на скамейке, рядом с девочками.

Но за эти несколько мгновений девочки постарели лет на десяток. На скамейке сидели две старушки, они сидели здесь как ни в чем не бывало и болтали о своих старушечьих делах так, как будто пришли сюда целую вечность назад.

Федя в растерянности стал оглядываться. Вон они! Но девчонки были уже в противоположном конце сквера. Еще несколько шагов — и они исчезнут из виду.

Тут кто-то сзади грозно крикнул:

— Ты что тут высматриваешь?! А!

Рядом стоял Юрка, тот самый Юрка, который в классе так предательски наврал на Сережу. Но сейчас Федя об этом не вспомнил. Какая удача, что ему подвернулся бесшабашный и лишенный стеснительности Юрка, которому всюду море по колено!

— Юрка! — быстро сказал Федя. — Непременно нужно остановить тех двух девчонок!

— Каких? — с боевым видом оглянулся Юрка. Он даже не спросил, зачем Феде понадобились эти две девчонки. Если нужно, пожалуйста! Он готов показать, что может заговорить с любыми девочками.

— Вон те! — высокоу с книжкой и худенькую!

Юрка повернулся на месте и, лихо крикнув: «Ложусь на курс!» — устремился вдогонку девочкам. За ним побежал и Федя.

А в это время Сережа, прижавшись к телефонной будке, сквозь два ряда стекол следил за тем, что происходит. Он видел, что девочек на скамейке уже нет, видел растерянного Федю и когда вдруг появилась Юрка, окончательно понял, что все рухнуло.

Он повернулся и пошел на Пресню, в гараж, к отцу.

ГЛАВА ДЕСЯТАЯ

Дружба! Вот он доверился Феде, а тот увидел Юрку и позабыл обо всем на свете. Побежал за ним, о чем-то упрасивал...

С этими невеселыми мыслями Сережа шагал по Малой Бронной, стараясь скорее выйти на Садовое кольцо и сесть в троллейбус, чтобы доехать до площади Восстания. А там уж до гаража он добежит!

— Сережа!

Он оглянулся. На краю тротуара стояла Лена. Она была без малыша, очевидно, тетка послала ее по какому-то делу, в руках у нее был большой сверток.

— Ты куда? — спросила она так просто, словно знала его давным-давно.

— Спешу к отцу, в гараж, — сказал Сережа; он был очень огорчен, и Лена сразу это увидела.

— Что ты такой квелый?

— И совсем я не квелый, — ответил Сережа, сердито взглянув на нее.

— Федю видел?

— Видел, — сказал Сережа, — твоего дружка!

— А разве он не твой друг?!

— Предатель он, вот кто! — крикнул Сережа. — Я с ним дела больше иметь не хочу.

Он вдруг увидел, как бледнеют щеки Лены. В глазах ее зажегся яростный огонек, и Сережа даже отступил под напором этого взгляда.

— Ты не смеешь так говорить, — тихо сказала она. — Не смеешь! Он сделал мне так много добра... Так много!.. Никто, кроме него!..

— Лена! — сказал Сережа.

— Уходи. Я думала, ты ему друг... А ты... ты... — Она не договорила, отчаянно махнула рукой и быстро пошла к площади Маяковского.

Сережа ожидал чего угодно, но не такой страстной защиты. И кого защищают — Федю, Федьку, который столько раз пользовался его покровительством!

Все в жизни у него перепуталось, и он ни в чем не мог разобраться. Отец, которого надо спасать; Федька, который дружит со всеми, и Лена, которая из дружбы защищает предателя.

В чем же тайна дружбы? Как сделать так, чтобы и у него, Сережи, был настоящий друг?

С такими невеселыми мыслями, петляя по старинным переулкам Пресни, он добрался наконец до гаража. Электрические часы у ворот показывали без

пяти четыре. Отца, наверное, еще нет, ездит по городу.

Ну, что ж, придется подождать.

Завернув в ворота, Сережа сразу же увидел вахтера Михаила Ивановича, в брезентовой куртке, с неизменной папироской в рту. Он проверял документы у шофера, который выехал из ворот.

Михаил Иванович поглядел вслед уходящей машине и шагнул к своей будке. Но на пути стоял Сережа, улыбаясь и ожидая приветливой шутки.

— Здравствуйте, Михаил Иванович! — сказал Сережа. — А я уже подросток!

Это была обычная шутка. Михаил Иванович знал Сережу с раннего детства. Встречая Сережу, он всякий раз шумно приветствовал его и всегда уверял, что тот сильно подросток (даже если с их последней встречи прошло всего три дня), и предсказывал, что он, несомненно, скоро станет таким же лихим шофером, как его отец. Если Сережа приходил в гараж в отсутствие отца, Михаил Иванович тут же уточнял, когда он вернется:

— По графику машина ушла в восемь пятьдесят четыре! — говорил он, заглядывая в список. — Когда же она прибудет обратно? По графику она должна вернуться в семнадцать сорок!..

Но на этот раз Михаил Иванович встретил Сережу без привычной приветливости.

— Ты зачем сюда? — спросил он грубовато.

— Папа уже вернулся?

Вахтер кашлянул и не ответил.

— Папа здесь? — снова спросил Сережа уже с тревогой.

— Тут он! — мрачно ответил Михаил Иванович и взглянул в глубину двора.

Сережа бросил взгляд в том же направлении. Вдруг между двумя большими грузовиками он увидел знакомую спину. Отец держал в руках метлу и выметал мусор из-под колес.

Отец с метлой!.. Метла в руках шофера свидетельствует о его крушении. Значит, снят с машины, лишен шоферских прав, перестал быть водителем!.. Для того, чтобы он был занят какой-нибудь работой, ему дают метлу. Можно ли придумать большее наказание!

Сколько раз отец с насмешливой улыбкой рассказывал, как нерадивых и в чем-нибудь провинивших-

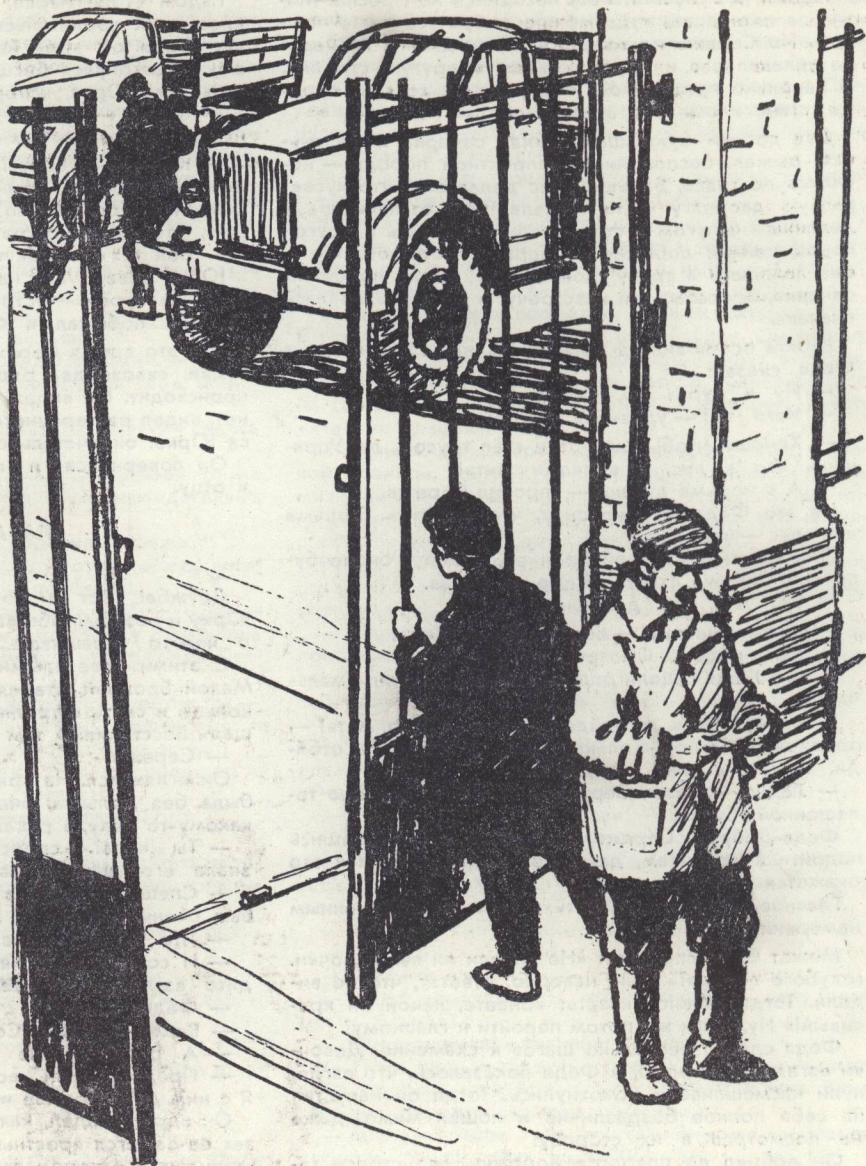

ся шоферов посылают подметать двор, чтобы они за этим занятием обдумали свой проступок.

Сережа постоял у ворот, потом повернулся и бросился прочь.

ГЛАВА ОДИННАДЦАТАЯ

А в это время Федя и Юрка изо всех сил старались завоевать доверие упрямых девчонок, которые даже и говорить с ними не хотели.

Юрка, первым ринувшийся в бой у самого выхода из сквера, как говорится, тут же получил по лбу.

Увидев, что девочки и словом не ответили Юрке, Федя снова пал духом. Казалось бы, проще просто-

го подойти и спросить, жива ли Викина мама. И объяснить, почему он этим интересуется. Но это дело уже обросло такими непредвиденными сложностями, что он не знал, как теперь быть.

— Пойдем! — сказал Юрка. — Ну их, этих девчонки! — Все, что казалось сложным, Юрке быстро надоедало. — И зачем тебе понадобилось с ними заговаривать?

— Как зачем? Чтобы помочь Сережке!

— Сережке? — переспросил Юрка удивленно. — А зачем ему помогать?

— Вон видишь ту, которая справа, — ткнул пальцем Федя, — ноги у нее, как спички! Это ее мама в больнице лежит...

— Ну и что?

— Ты понимаешь, Юрка! Она даже говорить с Сережкой не хочет. А ее отец грозит посадить Сережкиного отца в тюрьму!..

— Ну и правильно, он шесть человек задал! — сказал Юрка.

— Врешь! — сказал Федя. — Он сбил только вот ее маму!

— Нет, шесть человек и еще маленькую девочку! — упорствовал Юрка.

— Не было шестерых, не было девочки, — стоял на своем Федя.

Он вдруг весь преобразился; его большие светлые глаза потемнели; узкое бледное лицо стало еще бледнее, а маленькие кулаки уперлись в Юркину грудь, словно он готовился к драке.

— Ну, ладно, — сказал Юрка. — А ты откуда знаешь?

— Сережка сказал!

— Ему, значит, веришь?

— Верю. Он мой друг.

— А мне?

— Тебе нет! Ты врешь.

— Ну, а если я докажу? — сказал Юрка.

— Докажи. Спроси вот у той девчонки.

Она все знает.

Юрка постоял, подумал, сдвинул на затылок кепку и решительно шагнул вперед.

— Хорошо! — сказал он. — Я сам все выясню. Давай за мной!

И Юрка пошел вперед, на угол, где Вика и Женя разговаривали с продавщицей овощного лотка, пожилой женщиной.

Продавщица собиралась кончить свою торговлю и ставила на тележку ящики с нераспроданной капустой и картошкой.

— А ну, давай поможем! — сказал Юрка.

Мальчики тут же подхватили ящик и поставили его на тележку. Продавщица сначала испуганно охнула, а когда увидела, что мальчишки действительно помогают, виновато засмеялась.

— Вот молодцы! Сразу видно, пионеры! — Она обернулась к девочкам. — И завтра апельсинов не будет. Лучше поищите на рынке!..

Юрка тут же включился в разговор:

— Значит, вам, девочки, апельсины нужны?

— Да, — сказала Вика и отвернулась, всем своим видом показывая, что не намерена поддерживать этот никчемный разговор.

— А я могу вам достать, — сказал Юрка.

— Где? — заинтересовалась Женя.

— Где — не скажу, а вот возьму и принесу.

— Нам не нужно! — сказала Вика и потянула Женю, но уже без особой настойчивости.

— А зачем вам апельсины? — спросил Юрка.

Он шел по мостовой у самого тротуара, чтобы не мешать встречным прохожим и в то же время не отходить от девочек; Федя брел позади, не принимая участия в разговоре.

— Для больной мамы! — сказала Женя.

— Для твоей мамы? — уточнил Юрка.

— Нет, для моей, — сказала Вика.

— А я знаю, что с твоей мамой, — вдруг сказал Юрка. Он уже чувствовал себя в своей тарелке. — Я волшебник!.. Вернемся к ларьку за апельсинами!



— Зачем возвращаться? — сказала Вика. — Там же их нет!

— А вот и есть! — сказал Юрка. — Когда я таскал ящики, я видел под прилавком два кулька. Продавщица для кого-то припрятала!

— Разве она отдаст? — подал голос Федя.

Но Юрка уже повернулся к ларьку, где продавщица нагружала новую тележку своим немудреным товаром.

— Пойдемте, девочки, посмотрим! — предложил Федя.

— Пойдем, посмотрим, как она этого волшебника прогонит! — фыркнула Женья.

Все трое пошли вслед за Юркой. А он уже вступил в дипломатические разговоры с продавщицей.

— Тетенька! — громко сказал Юрка, помогая ставить на тележку очередной ящик с морковкой. Продавщица уже принимала помощь как нечто должное. — Вы сегодня апельсинами торговали?

— Торговала! — ответила продавщица. — Не бросай, не бросай ящик! Товар рассыплешь!

— Тетенька, а у нас, знаете, сегодня такое несчастье случилось! Шофер шесть человек машиной сбил!

Продавщица опустила ящик и взмахнула руками. На ее красном, потном лице возникло выражение самого живого участия.

— Шесть человек! — воскликнула она. — Вот ирод!

— Пятерых насмерть! — продолжал Юрка. — А маленькая девочка, вот такая, — он показал руками, какая это маленькая девочка, — жива!

— Жива! А все погибли? — ахнула продавщица. — И мать?!

— И мать, — скорбно сказал Юрка. — А для девочки нужно немного апельсинов... Вы не сможете дать? — И заглянул под прилавок, где один к другому привалились два больших открытых пакета с апельсинами.

Продавщица, у которой на эти апельсины были свои виды, сосредоточенно наморщила лоб.

— За них уже деньги уплачены! Тут один дядечка оставил, подойти должен!

— Не надо мне ваших апельсинов!

Этот голос, гневный и дрожащий, заставил разом обернуться и продавщицу и Юрку.

Бледная и несчастная, Вика смотрела на Юрку ненавидящими глазами. Ее нижняя губа мелко дрожала. Она не слышала всего, что пел продавщице Юрка, до нее дошли только слова о смерти матери. Как можно так бессовестно врать!

— Моя мама жива! Жива! Слышите, жива!

Продавщица взглянула на Вику, нагнулась, вытаскала из-под прилавка пакет и сунула ей в руки.

— Так и быть, возьми! — сказала она. — Только деньги заплати!

— Бери! — крикнул Юрка. — Для тебя старались!

Но Вика и Женья повернулись и, бросив пакет на тележку, побежали прочь. Продавщица пожала плечами и сунула пакет под прилавок.

— Дурная какая-то! — сказала она с сердцем.

Федя и Юрка молча брели по аллее. Всегда разговорчивый, Юрка сейчас сумрачно молчал.

— И чего она так психанула? — спросил он, когда они сделали два круга вокруг пруда.

— Да ведь мать у нее жива! — сказал Федя. — А ты сказал, что она умерла.

— Так я же понарошку! Чтобы апельсины получить!

Федя сочувственно вздохнул. И верно, Юрка не для себя старался!

— Слушай! — сказал Юрка, когда они начали третий круг. — Значит, у нее мама действительно жива?

— Ну да, — ответил Федя.

Юрка посмотрел на озеро, на людей и стукнул себя по лбу:

— Значит, мы узнали то, что нам нужно!

— Конечно, — сказал Федя. — И еще узнали, что ты все врал, а Сережка говорил правду!

(Окончание в следующем номере.)

Юрий КОРИНЕЦ

П Л А В У Ч И Й О С Т Р О В

Не во сне, а наяву
Я по времени плыву.

В небесах — дорога тучам.
Мне — на острове плавучем,
В четырех его стенах
На невидимых волнах.

Не по речке, не по морю —
Вдоль по радости и горю.

За бортом плывут навстречу
Не прибрежные леса —
Это судьбы человечьи
Подают мне голоса.

Проплывают не березы,
А людские
Смех и слезы.

Проплывают штормовые
Или солнечные дни.

Вечерами бортовые
Зажигаю я огни.

У стола, как у штурвала,
Я ночей не сплю бывало:
Все дописываю строчки,
Доходя порой до точки.

А с утра,
Погодой ясной
В дружбе с гласной
И согласной
Начинаю разворот —
И на всех парах
Вперед!..

Так я плыл немало дней,
Не без качки, не без тряски,
Чтоб пристать у пристаней —
У Поэмы
Или Сказки.

В даль
К неведомому устью
Уплывает остров мой,
Пену радости и грусти
Оставляя за кормой.

Картины
С ВЫСТАВКИ
ХУДОЖНИКИ ДЕТЯМ

БУДУЩИЙ КОСМОНАВТ

А. Прокопенко



БУДУЩИЕ КАПИТАНЫ!

В. Прибыловский

ДО САМЫХ СНЕЖНЫХ ГОР

Фото В. Гиппенрейтера.

— Папа, зачем ты берешь лыжи? — спросила Маринка.
— Мы едем на Кавказ, а там, на горах, и летом снег.
Маринка не поверила. И тогда ее папа сказал мне:
— Давай возьмем ее. А то просидит все каникулы в Москве.

Так и поехали мы на «Москвиче» вчетвером: за рулем я, рядом Маринкин папа, сзади Маринка и Лапа — щенок. Кроме лыж, прихватили с собой палатку, спальные мешки, котелки, кружки, ложки, удочки — все, что полагается в дальнем путешествии. Очень оно получилось интересным. Когда мы добрались до горнолыжной базы — там я должен был проводить тренировки спортсменов, — у Маринки уже набрался целый альбом рисунков и большой гербарий цветов. А ее папа, Вадим Евгеньевич Гиппенрейтер, сделал много красивых снимков. Некоторые из них мы и решили показать вам на этой цветной вкладке.

В. Зырянов, мастер спорта СССР



У Лапы хороший аппетит. Ей все равно, где обедать — в лесу или прямо на улице незнакомомого города.

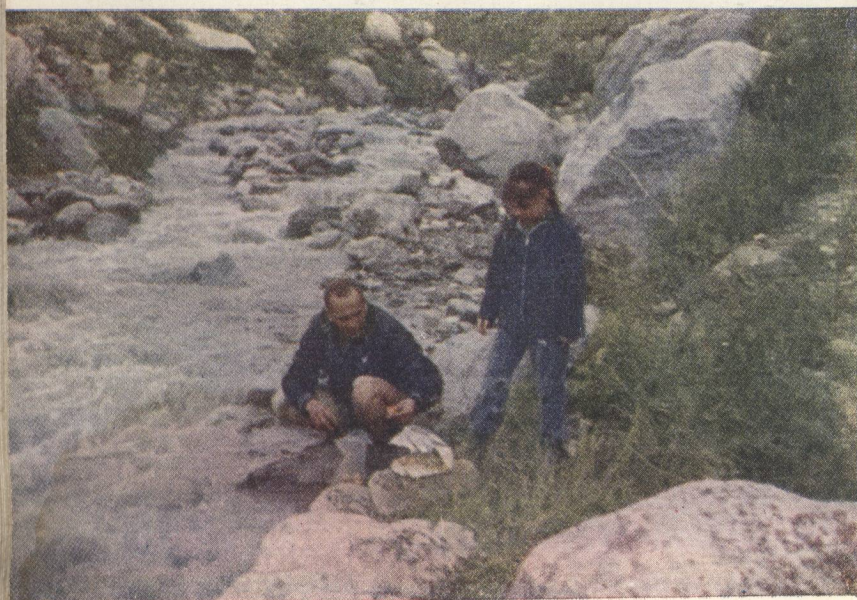

Ночевали мы в палатке на берегу большого озера. Проснулись раньше солнца и до восхода ловили карпов. Потом варили на костре уху. Такой был вкусный завтрак!

За Пятигорском уже видны снежные горы. Дорога забирается в ущелье. По его дну течет быстрая шумная речка, а по бокам, цепляясь за крутые уступы скал, растут кустарники и деревья.

В глубине гор расположилось балкарское село — Верхний Чегем. Местные колхозники разводят скот и выращивают в долине реки Чегем кукурузу. На снимке вы видите окраину села и старинную сторожевую башню.

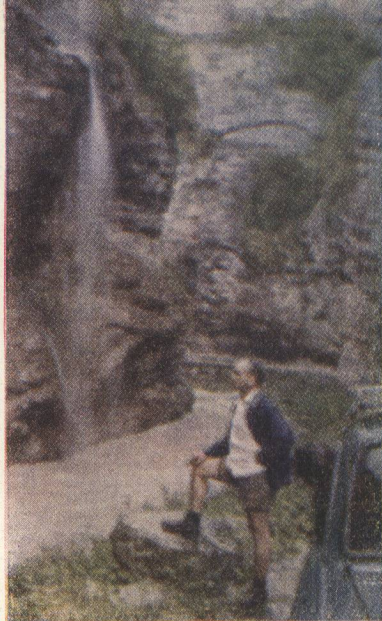

С грохотом и ревом низвергаются в долину Чегемские водопады.



Реки в горах коварны и опасны. Во время паводков они сносят мосты, разрушают дороги, перетаскивают громадные камни. Это следы потока грязи и камней на дороге в Баксанском ущелье.

В поселке Терскол мы оставили «Москвича» и отправились в горы пешком. Возле самой тропы ослепительно сверкал снег, и тут же — трава, цветы, сосны! В голубом небе сверкали снежные шапки Эльбруса. Они поднимаются над морем больше чем на пять с половиной километров, ведь Эльбрус — самая высокая гора в Европе! А внизу, под нами, рычали тракторы и раскачивались стрелы подъемных кранов. Там, в верховьях реки Баксан, строится целый город для лыжников и альпинистов — с гостиницами, подъемниками, трамплинами, снежными трассами.

Закончили мы свой маршрут в «Приюте одиннадцати». Так называется высокогорная гостиница на склоне Эльбруса, которую вы видите на снимке. Она похожа на дирижабль и стоит среди снега и ледников на маленьком островке коричневых скал.





Захватив сачок и подводные ружья, ребята отправились собирать морских животных для школьной коллекции.

Фото О. Жуковой.

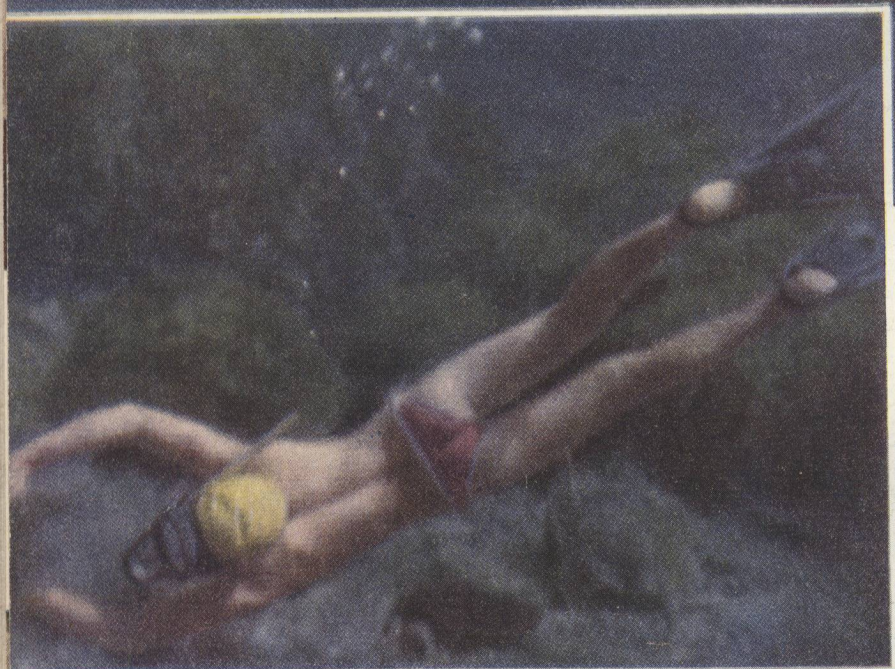

Коля с интересом рассматривает на дне колонию мидий — черноморских моллюсков.

Чувство невесомости, которое ощущаешь под водой, прекрасно, оно похоже на ощущение космонавта!



Т е м, к т о м е ч т а е т

О

ПОДВОДНОМ спорте

Привычным движением ласты надев,
Поправив очки на глазах,
Отправился ты, еще юный совсем,
Искать приключений в морях —
На дно морское, где нет волн,
Где сумерки тайны полны...
Подводники все же счастливый народ!
Им тайны эти видны.
Они их узнают, откроют, найдут.
Они — властелины морей.

Леня Баскаков

Шестиклассник Леня Баскаков, сложивший эти стихи, живет в Вологде. Вместе со стихами Леня прислал и письмо, в котором пишет:

«Я очень люблю мечтать и думаю, что когда-нибудь мне можно будет надеть маску и ласты и спуститься под воду и открывать все новые тайны морских пространств. Я хочу стать спортсменом-подводником».

Что ж, Лене это, конечно, удастся, если он будет достаточно настойчив.

Ведь подводные пловцы на цветных фотографиях рядом — самые обыкновенные мальчишки, такие же, как Леня, такие же, как те, что читают сейчас эти строки. Ласты, маска, трубка для дыхания и упорная тренировка превратили этих ребят в собратев Ихтиандра, фантастического человека-амфибии.

«Как стать подводным пловцом?»

«Где взять снаряжение?»

«С чего начинать подводные занятия?»

Такие вопросы ребята присылают в своих письмах и в редакцию и ко мне. А некоторые спрашивают: «Как стать аквалангистом!», «Где купить акваланг!». И даже: «Как сделать акваланг!»

Отвечаю, ребята!

Чтобы научиться плавать под водой, прежде всего надо научиться плавать вообще. Надо в воде чувствовать себя так же свободно и уверенно, как на суше.

Ты умеешь бегать!

— Странный вопрос, — ответит мне на это каждый. — Ясное дело, умею! Не так хорошо, как Петр Болотников, а все же умею.

А прыгать!

— Тоже умею, хотя и не прыгну, как Игорь Тер-Ованесян, но простую канаву всегда перепрыгну. Ну, а плавать!

Тут уж не каждый скажет: «Да, умею». А между тем плавать может каждый! Плавание — такой же доступный для людей навык, как бег, ходьба, прыжки. Наши далекие предки, вероятно, умели плавать с самого раннего детства. Теперь тому, кто хочет научиться плавать, приходится «вспоминать» это забытое умение.

Итак, каждый может научиться плавать. Но тот, кто мечтает о подводном спорте, должен научиться плавать, и притом плавать отлично. Вот это и надо твердо знать будущему спортсмену-подводнику.

Снаряжение [ласты, маска и трубка] продаются в спортивных магазинах. Можно выписать его и через «Посылторг».

Ну, а если вдруг в магазинах не окажется ластов на ноги маленького размера? Или небольших масок!

Все это нехитрое снаряжение — «комплект номер один», как называют его спортсмены, — можно изготовить своими руками. Были бы руки умелые и трудолюбивые! А как изготовить — об этом много раз писалось в разных журналах, об этом рассказывает в одной книжке, в том числе и моя книжка «Подводная охота».

Советую будущим подводникам закаляться. Подводное царство не любит неженки.

Ну, а тех ребят, которые спрашивают про акваланг, я должна огорчить. Во-первых, плавание с аквалангом не разрешается до семнадцати лет. Так что, если вам сейчас тринадцать, придется годочка четыре подождать. Но ждать — это ведь не значит сидеть сложа руки. Как для подводного плавания с комплектом № 1 надо быть отличным пловцом-«надводником», так для аквалангиста надо отлично освоиться с трубкой, ластами и маской.

Во-вторых, не советую строить самодельный акваланг. Хороший, надежный акваланг вручную не сделаешь. А плохой акваланг никому не нужен. Может подвести! Под водой же шутки плохи!

Но главное — акваланг вам и не потребуется пока: не нужно нарушать спортивных правил! И, право же, с ластами, маской и трубкой можно получить несколько не меньше удовольствия. Можно охотиться, фотографировать подводный мир. Снимки, которые вы здесь видите, я сделала, плавая под водой только в комплекте № 1, без всякого акваланга.

Инструктор подводного плавания
Ольга ЖУКОВА

КРАСНЫЙ ШАРИК В СИНЕМ НЕБЕ

Виктор ДРАГУНСКИЙ
Рисунки Е. Медведева.



Вдруг наша дверь распахнулась, и Аленка закричала из коридора:

— В большом магазине Весенний Базар!

Она ужасно громко кричала, и глаза у нее были круглые, как кнопки, и отчаянные, я сначала подумал, что кого-нибудь зарезали.

Кричит, как будто случился пожар, и я от этого тоже как-то заволновался, и у меня стало щекотно под ложечкой, и я заторопился и выскочил из комнаты.

Мы взялись с Аленкой за руки и побежали как сумасшедшие в большой магазин. Там была целая толпа народу, и в самой середине стояли сделанные из чего-то блестящие мужчина и женщина, огромные, под потолок, и хотя они были ненастоящие, они хлопали глазами и шевелили нижними губами, как будто говорят. Мужчина кричал:

— Весенний Базарrrr!

А женщина:

— Добро пожаловать!

Мы долго на них смотрели, а потом Аленка говорит:

— Как же они кричат? Ведь они ненастоящие!

— Просто непонятно,— сказал я.

— А я знаю. Это не они кричат! Это у них в середине живые артисты сидят и кричат себе целый день. А сами за веревочку дергают, и у кукол от этого шевелятся губы.

Я прямо расхохотался.

— Вот и видно, что ты еще маленькая... Станут тебе артисты в животе у кукол сидеть целый день. Представляешь? Целый день скрючившись,— уснешь, небось? А есть, пить надо? И еще разное, мало ли что... Эх ты, темнота! Это радио в них кричит.

Аленка сказала:

— Ну и не задавайся!

И мы пошли дальше. Всюду было очень много народу, все радостное и веселое, и музыка играла, и один дядька крутил лотерею.

— Каждому выиграть не долго.

Легковую автомашину «Волга»!

А некоторые сгоряча

Выигрывают «Москвича»!

И мы возле тоже посмеялись, как он бойко выкрикивает, и Аленка сказала:

— Все-таки, когда живое кричит, то интересней, чем радио.

И мы долго бегали в толпе между взрослых и очень веселились, и какой-то военный дядька подхватил Аленку под мышки, а его товарищ нажал кнопку в стене, и оттуда вдруг забрызгал одеколон, и когда Аленку поставили на пол, она вся пахла леденцами, а дядька сказал:

— Ну что за красотулечка, сил моих нет!

Но Аленка от них убежала, а я за ней, и мы наконец очутились возле кваса. У меня были завтрачные деньги, и мы поэтому с Аленкой выпили по две большие кружки, и у Аленки живот сразу стал как футбольный мяч, а у меня все время шибало в нос и кололо в носу иголочками. Шикарно, прямо первый сорт, и когда мы снова побежали, то я услышал, как квас во мне булькает. И мы захотели



домой и выбежали на улицу. Там было еще веселей, и у самого входа стояла женщина и продавала воздушные шарики.

Аленка, как только увидела эту женщину, остановилась как вкопанная. Она сказала:

— Ой! Я хочу шарика!

А я сказал:

— Хорошо бы, да денег нету.

— У меня есть одна денежка.

— Покажи!

Она достала из кармана. Я сказал:

— Ого! Десять копеек! Тетенька, дайте ей шарик!

Продавщица улыбнулась.

— Вам какой? Красный, синий, голубой?

Аленка взяла красный. И мы пошли. И вдруг Аленка говорит:

— Хочешь поносить?

И протянула мне ниточку. Я взял. И сразу как взял, так услышал, что шарик тоненько-тоненько потянул за ниточку. Ему, наверно, хотелось улететь. Тогда я немножко отпустил ниточку и опять услышал, как он настойчиво так потягивается из рук, как будто очень просится улететь, и мне вдруг стало его как-то жалко, что вот он может летать, а я его держу на привязи, и я взял и выпустил его. И шарик сначала даже не отлетел от меня, как будто не поверил, а потом почувствовал, что это вправду, и сразу рванулся и взлетел выше фонаря.

Аленка за голову схватилась.

— Ох, зачем, держи!..

И стала подпрыгивать, как будто могла допрыгнуть до шарика, но увидела, что не может, и заплакала.

— Зачем ты его упустил?..

Но я ей ничего не ответил. Я смотрел вверх на шарик. Он летел кверху плавно и спокойно, как будто этого и хотел всю жизнь, и я стоял, задрал голову, и смотрел, и Аленка тоже, и многие взрослые остановились и тоже позадирали головы кверху— смотреть, как летит шарик, а он все летел и уменьшался, и вот он пролетел последний этаж большого дома, и кто-то высунулся из окна и помахал ему вслед, а он еще выше и немножко вбок, выше антенн и голубей, и стал совсем маленький... У меня что-то в ушах звенело, когда он летел, а он уже почти исчез. Он залетел за облачко, оно было пушистое и маленькое, как крольчонок, потом снова вынырнул, пропал и совсем скрылся из виду и теперь уже, наверно, был в стратосфере, около луны, а мы все смотрели вверх, и в глазах у меня замелькали какие-то хвостатые точки и узоры. И шарика уже не было нигде.

И тут Аленка вздохнула еле слышно, и все пошли по своим делам. И мы тоже пошли и молчали, и всю дорогу я думал, как это красиво, когда весна на дворе, и все нарядные и веселые, и машины туда-сюда, и милиционер в белых перчатках, а в чистое, синее-синее небо улетает от нас красный шарик...

И еще я думал, как жалко, что я не могу это все рассказать Аленке. Я не сумею словами, и если бы сумел, все равно Аленке бы это было непонятно, она ведь маленькая. Вот она идет рядом со мной, вся такая притихшая, и слезы еще совсем просохли у нее на щеках. Ей, небось, жаль своего шарика. И мы шли так с Аленкой до самого дома и молчали, а возле наших ворот, когда начали прощаться, Аленка сказала:

— Если бы у меня были деньги, я бы купила еще один шарик. Чтобы ты его выпустил...



СКРИПУЧИЙ ДОЖДЬ

В далекой Индонезии
Примолк шумливый класс:
Учитель географии
О нас ведет рассказ:

— В России, в России
Идут дожди сухие,
Зимою белый-белый
Идет в России дождь.
Там плащ не надевают,
Зонта не раскрывают,
В любую слякоть смело
Выходят без галаш!

От стужи, от стужи
Застеклятели лужи,
И брызги превратились
В сухие порошки.
Там малыши от скуки
Берут дождинки в руки
И целый день играют
В веселые снежки.

Под снежным одеялом,
Под белым покрывалом,
Под чистою простынкой
Поля России спят.
Сугробы там, как маты,
Лежат белее ваты,
Дождинки под ногами
Скрипят, скрипят, скрипят..
И думают ребята:
А может, это ложь!
Неужто дождь, как вата,
Скрипит неужто дождь!



Но мы и впрямь, ребята,
Сухим дождем богаты
И мерзлою водою,
Похожей на стекло.
Мы б вам их —
Мы не жили! —
Давно уж одолжили,
Да с вами очень дружен
Их вечный враг — тепло.



СВАРЩИК

Он в синей тужурке
И в синих очках,
Он синюю молнию
Держит в руках.
Она как живая:
Подвижна, сильна.
Смотрите, как яростно
Бьется она!
Вот смолкла,
Затихла,
Свернулась клубком,
А сварщик коснулся ее
Проводком, —
И молния брызнула
Золотом звезд,
Как будто жар-птица
Расправила хвост!



...в котором ты живешь

В. АЛЕКСАНДРОВА

Рисунки И. Корф.

Город Жуковский — один из самых молодых городов Московской области. И наверняка самый зеленый. Деревья здесь растут так густо, что на них охотно вьют гнезда лесные птицы. И, пожалуй, только в одной небольшой комнате на улице Маяковского не услышишь их пения. Шумные всплески ребячьих голосов заглушают его. Здесь городской пионерский штаб.

СЕРДЦЕ МУРАВЕЙНИКА

Сегодня дежурит член штаба Лариса Ивицкая. Со всех сторон Ларису обступили ребята. Один пришел с жалобой на управдома: не разрешает играть в волейбол, хотя пионеры сами оборудовали площадку и даже повесили защитную сетку. Другой притащил лосиные рога: ему непременно нужно узнать, сколько лет было лосю, который потерял их в пригородном лесу. И нельзя ли добиться, чтобы прирученные лоси свободно ходили по городу?..

Лариса — человек серьезный и невозмутимый.

Одновременно она ухитряется говорить по телефону с управдомом, который не любит волейбола, просматривает новую пионерскую листовку (штаб выпускает их каждый месяц) и еще грозит пальцем мальчишке, вздумавшему тут же, в штабе, показывать новые акробатические упражнения.

На стене висит разноцветная карта города. Желтой, красной, голубой краской разрисованы зоны пионерского действия. Их тридцать три. И в каждой — дворы. Во дворах — свои маленькие штабы, пионерские советы.

Кипит жизнь в пионерском муравейнике.

С ЧЕГО НАЧИНАЕТСЯ УТРО

Этот двор называется скучно: двор домоуправления номер семь. Жаль, что ему не придумали какого-нибудь красивого названия!

Рано утром звонкий голос горна будит ре-



бят. И по его призыву сбегаются они на спортивную площадку.

— На зарядку становись! — весело командует вожатый Борис Кузнецов. — Первое упражнение на-чи-най!

Рядом стоят плечистый восьмиклассник и загорелый шестилетний малыш. Но вот зарядка окончена. Дана команда переходить к водным процедурам и отправляться на завтрак. Ребята разбегаются по подъездам.

Как в настоящем лагере, здесь строгий распорядок дня. Через полчаса все снова собираются вокруг вожатого. У многих за плечами рюкзаки: двадцать человек идут в поход к Белому озеру. Некоторые отправляются на

экскурсию в музей. Третья группа будет смотреть новую кинокартину.

Проходит несколько часов — и все во дворе меняется.

Тугие мячи взлетают над волейбольными площадками. Азартно делают броски по корзине баскетболисты. С глухим треском ударяют по мячам ракетки настольного тенниса. Строгий тренер не прощает своим ученикам ни малейшей ошибки.

Идет соревнование на первенство двора по шашкам. Болельщикам разрешается выражать свои чувства только сопением. Впереди, как обычно, Миша Феклин. Он один из лучших шашкистов города. Случается, побеждает и взрослых.

Тренируются футболисты.

— Бей! — пригнувшись, командует Сережа Потапов. Высокий, тонкий, он замер в ожидании удара.

Юра Горбунов бьет. Бьет, что есть силы. Но разве забьешь гол такому замечательному вратарю? Самоотверженно бросается Сережа на мяч, падает, но все же успевает прижать мяч к земле.

Футбольная команда двора «Зенит» — да и все другие дворовые команды — участвует в первенстве города.

До позднего вечера не расходятся ребята.



В уголке, возле своей руководительницы, собрались девочки из кружка рукоделия. Они шьют кукольные наряды.

— Скорей кончайте! — торопят их юные артисты кукольного театра. — Сегодня генеральная репетиция!

С зелеными повязками на руках, внимательно оглядывая каждое дерево, каждый цветок, обходит двор зеленый патруль. Им нужно полить цветы, разбить новые клумбы. В этом году юные цветоводы двора обязательно примут участие в городском фестивале цветов.

Вообще в Жуковском любят разные фестивали...

Пионерский штаб г. Жуковского выпускает свою газету. Газета называется «Пионерская листовка», выходит каждый месяц. Ее вы можете увидеть не только в городском штабе, но и на улицах города.

Сегодня мы печатаем несколько заметок из «Пионерской листовки».

ВСЕМ! ВСЕМ! ВСЕМ!

Наш корреспондент побывал в горкоме партии и принес радостную весть:

«Наша работа во дворах и зонах одобрена!»

Городской комитет партии и комсомола посылают в каждый двор вожакого-комсомольца! И еще принято решение: дать каж-

дому двору свою пионерскую комнату! И найти место во всех дворах для спортивных площадок».

Ура! И большое спасибо за это решение!

БОЛЬШОЕ СПАСИБО!

От имени пионеров города штаб говорит большое спасибо

старшим товарищам — комсомольцам: художнику ОЛЕГУ ПЕТРОВИЧУ СТОЛПОВСКОМУ, фотографу ЧЕРНЫХ ВАЛЕНТИНУ, перво-разряднику по шахматам инженеру АЛЕКСАНДРУ ПРИЛЕЖНОВУ.

Они согласились бесплатно вести пионерские кружки.

ЗНАЕТЕ ЛИ ВЫ, что в нашем Доме пионеров начинает работу байдарочный кружок под руководством опытного конструктора байдарок? Первое занятие в субботу 17 марта.

ЛУЧ СВЕТА

Учащиеся 6-го «В» класса проявили себя настоящими тимуровцами. В комнате стало чисто, уютно, отпала необходимость самому ходить в магазин: все делают пионеры. Теперь у меня есть кому почитать, написать, рассказать. Сейчас уже не возникает вопрос: стоит ли жить?

Федоркин, инвалид войны, потерял зрение, защищая Родину.

Эту заметку ребята перепечатали из взрослой газеты «За коммунизм».

Штаб пионеров города объявил отряду 6-го «В» благодарность: «Всему отряду Тани Пахомовой спасибо!»

УЛИЦА ЧКАЛОВА, ДОМ 10.

Вчера к нам с концертом приехали соседи — пионеры из домоуправления № 5. Хорошо выступили и нас к себе пригласили. Сейчас мы готовимся к ним в

гости. Полина Ивановна согласилась помочь нам. Она была артисткой.

Мы просим Ивана Петровича Шепелева прислать нам хотя бы на полдня бульдозер. Мы бы такие спортплощадки сделали!..

И еще мы просим дать нам доски. Мы сделаем лавки в красивый уголок и столы для настольного тенниса.

По поручению 70 ребят — Совет двора: Савушкин, Мильцев, Морозовская.

НЕДЕЛЯ ТРУДА

Это лето в городе так и началось — с фестивалей. В честь сорокалетия пионерии. Открыли его неделей труда.

Ребята тщательно убрали дворы. Починили заборы и мусорные ящики. Вымыли полы в пионерских комнатах — такая комната есть сейчас в каждом дворе. Посадили деревья и цветы.

Расчистили землю, врыли столбы, повесили сетки. С помощью взрослых оборудовали спортивные площадки. На пустырях устроили отличные футбольные поля.

И о малышах не забыли. Радуйтесь, малыши! Вот вам разноцветные песочницы. И чистый песок, и беседки, и нарядные качалки...

А потом наступила новая неделя. И называлась она — неделя веселья.

НЕДЕЛЯ ВЕСЕЛЬЯ

Изменилось все расписание лагерной жизни. Во дворе вдруг оказалось ребят вдвое больше. Нет, они ниоткуда не приехали, а просто раньше не интересовались лагерем. А теперь среди них вдруг такие таланты открылись, просто удивительно!

Да и среди старожил лагеря тоже. Юра Горбунов, например, футболом увлекался. Его считали лучшим левым краем дворового «Зенита». А тут выяснилось, что он еще отличный плясун.

Члены дворового совета обошли все квартиры.

— Тебе нравится



Лариса Рыкова.

заниматься народными танцами? Пожалуйста! Стихи пишешь? Чудесно! Сольное пение тебя интересует? Приходи завтра на занятие кружка.

Сказать-то легко, а где взять руководителей кружков? Всех взрослых обошли: и певцов, и поэтов, и музыкантов. И уговорили заниматься с ребятами. Иногда, правда, какая-нибудь бабушка начинала вздыхать:

— Я бы с радостью, ребятки, обучила вас старинной народной песне, да внучат оставить не с кем.

— За внучатами мы присмотрим! — отвечали пионеры. — И в магазин ходим и книги в библиотеке обменяем...

В веселую неделю всем действительно было весело. Какие только не придумывали смешные сценки, какие частушки не пели!

Закончилась неделя веселья большим концертом. Пятьсот ребят — певцы, акробаты, аккордеонисты — выступали прямо на улицах, потому что ни один зал не смог бы вместить столько артистов и столько зрителей. А зрителями стали все жители города.

Лучшим артистам решили присвоить звание лауреатов пионерского фестиваля. Только как определить, кто самый лучший? Ребята



Юра Горбунов.



Сереза Погапов.

из пятой школы, поставившие «Тома Сойера» на английском языке? Или три задорных девчушки из балетного кружка Дома пионеров, без усталости плясавших украинский гопак?

Думали, думали. И придумали — всем пятистам надо дать лауреатские значки. И теперь в городе на каждом шагу встретишь лауреата с пионерским галстуком.

НЕДЕЛЯ, КОТОРАЯ НЕ КОНЧАЕТСЯ

За эти две недели все очень сдружилось и решили заняться еще чем-нибудь увлекательным.

Кто-то предложил устроить неделю добрых дел.

Но вожатый покачал головой.

— Нет, ребята. Так не годится. Не надо нам никакой недели добрых дел.

— Почему не надо? — зашумели ребята. — Что же нам, только к соревнованиям готовиться?

— Постойте! — сказал вожатый. — Разве нам больше не нужно сажать деревья, устраивать новые спортивные площадки? Разве мы больше никогда не станем петь и плясать? И кто это придумал, что тимуровскими делами можно заниматься одну неделю?

— Верно! — закричали ребята. — Пусть все лето будет у нас летом труда, и веселья, и добрых дел!

А Сережа Потапов, прославленный вратарь и самый застенчивый парень, спросил краснея:

— Только лето? А разве зимой нельзя сохранить наш пионерский лагерь? Чтобы зарядка утром, на воздухе. И линейка вечером. И отстающим в школе помогать. И зимним спортом заниматься...



— Верно! — закричали опять ребята. — Пусть у нас будет целый год труда, веселья и добрых дел! Да почему год? Пусть вся жизнь такая будет...

* * *

Пионерский штаб вместе со своим старшим другом, директором Дома пионеров Николаем Николаевичем Киселевым, добился, чтобы в каждом дворе кипела веселая, увлекательная пионерская жизнь. А комсомольцы в каждый двор послали вожатых, тренеров, руководителей кружков, умельцев на все руки.

Чтобы мальчишки и девчонки росли сильными и добрыми, умелыми и талантливыми. Настоящими людьми.

ПОЛК ИДЕТ В ЗОНУ

«ПОЛК» — ЭТО ПИОНЕРСКИЙ ОТРЯД ЛЕТУЧЕГО КРОКОДИЛА.
«ПОЛК» — ПОБЫВАЛ В ШКОЛЕ № 5. В кабинетах и коридорах чистота. Окна протерты. Пыли нет. Пионерская комната хорошо оформлена.

Замечание: пионеры не здороваются, не отдают салют.

Крокодил сердит на учеников из вечерней школы: после себя они оставляют мусор, поломанные парты, ругательные слова на партах, даже бутылки и консервные банки.

ПИОНЕРСКИЙ КРОКОДИЛ ОБРАЩАЕТСЯ К ГОРОДСКОМУ КРОКОДИЛУ ЗА ПОМОЩЬЮ: «Ника-

кие замечания не действуют, помоги, старший брат!»

«ПОЛК» ИНТЕРЕСУЕТСЯ: когда же наконец дружина школы № 4 проведет свой фестиваль?

«ПОЛК» СПРАШИВАЕТ: когда же наконец будет спортивная площадка во дворе нового «Гастронома»?

МИР

увиденный в зеркале



Ю. УРМАНЦЕВ

Рисунки В. Цельмера.

Дорогая редакция!

Я обнаружила, что цветная фасоль и вьюнок полевой вьются вокруг стволов деревьев и стеблей растений всегда вверх направо. Чем это объясняется?

Лидя Аверьянова,

Прокопьевск, Кемеровская обл.

ПРАВШИ И ЛЕВШИ



Знаете ли вы, что, подобно тому, как люди носят правые и левые перчатки и ботинки, многие растения (если не все) «носят» правые и левые листья и корни; мы питаемся только правым сахаром; люди-правши и левши, по-видимому, впервые появились в конце каменного или в начале бронзового века; число левшей среди мальчиков выше, чем среди девочек? Конечно, без предварительных разъяснений нам ко всему этому — увы! — не подступиться. Поэтому наберемся терпения и воспользуемся золотым правилом: «Если хочешь понять сложное, пойми простое».

Представьте, что направо от вас находится левая перчатка и правый ботинок, граненый стакан и чайная ложечка. Что произойдет с ними, если мы переставим их налево? Ничего. И куда бы и как бы мы ни переставляли предметы, левая перчатка останется левой, а правый ботинок правым. Значит, свойство быть левым или правым не зависит от положения этих вещей: оно, так сказать, заложено в них самих. А вот стакан и ложечка не обладают свойствами быть правыми или левыми в том смысле, в каком мы говорим о правых и левых перчатках и ботинках. Да и не только стакан и ложечка, но и многие другие пред-

меты: стулья, столы, парты, карандаши, ручки, перья, обыкновенные круглые чернильницы и так далее.

Давайте подумаем: почему же одни предметы мы называем правыми и левыми, а другие нет?

Ответ на этот вопрос нам даст обыкновенное зеркало.

ВОЛШЕБНОЕ ЗЕРКАЛО

Помните, как в сказке А. С. Пушкина «О мертвой царевне и о семи богатырях» зеркальце однажды ответило злой мачехе царевнь:

Ты прекрасна, спору нет;
Но царевна всех милее,
Всех румяней и белее.

Пушкин наградил зеркальце волшебными свойствами: способностью говорить, отвечать на вопросы и даже честностью.

Правда, наше обыкновенное зеркало не говорит словами, но способностью отвечать на вопросы и честностью оно, безусловно, обладает. Только нужно научиться спрашивать его и понимать ответы.

Итак, давайте поставим перед собой зеркало и спросим: «Почему одни предметы могут называться правыми или левыми, а другие нет?» Спросим так: положим перед зеркалом предметы, которые мы называем правыми и

левыми, например, левую перчатку и правый ботинок, и предметы, которые мы так не называем, например, стакан и ложечку. Чтобы узнать ответ, достаточно взглянуть в зеркало: «зеркальные» перчатка и ботинок изменили свою форму на противоположную: если мы мысленно вытащим их из зеркала и поставим рядом с действительными, то увидим, что мы вытащили не левую, а правую перчатку и не правый ботинок, а левый. Словом, у нас окажется по паре перчаток и ботинок.

А вот если вытащить из зеркала «зеркальные» стакан и ложечку и поставить их рядом с реальными стаканом и ложечкой, то отличить одни от других мы не сможем. Фигуры стакана и ложки в зеркальном отражении не изменяются. Точно так же в зеркале не изменяется фигура деревянного детского кубика, воздушного шарика, графина для воды и т. д.

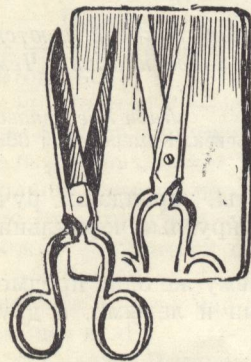

Фигура «зеркальных» ножниц иная.

Вот зеркало и «ответило» очень точно на наш вопрос: правыми или левыми мы можем назвать только такие тела, которые после зеркального отражения изменяют свою форму на противоположную.

Для того, чтобы лучше научиться разговаривать «по-зеркальному», давайте спросим у зеркала ради тренировки, имеем ли мы право называть правыми и левыми часы, страничку этого журнала, винтовую лестницу, ножницы. Смотрим в зеркало и видим: да, можем. Почему? Потому, что форма всех этих тел после зеркального отражения стала противоположной. Стрелки часов перед зеркалом и у «зеркальных» часов движутся в противоположных направлениях, строки на странице журнала написаны слева направо, а зеркальные — справа налево, и все буквы как будто вывернуты наизнанку, а винтовая лестница вьется в другую сторону.

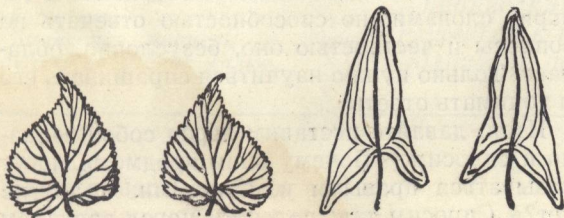

Правые и левые листья липы и стрелололиста.



Правые и левые формы инфузории тувельки и бактерии бациллус микоидес.

Самые неожиданные открытия последовали, когда ученые стали на самом деле или мысленно воспроизводить посредством зеркала фигуры разнообразных микробов, растений (и их листьев, стеблей, корней, цветков, плодов), животных (моллюсков, млекопитающих и птиц), фигуры кристалликов сахара, молекул крахмала, белков, жиров, яда никотина, лекарства пенициллина, фигуры «элементарных частиц» (например, нейтрино и антинейтрино) и даже звездного мира, в котором мы находимся. Оказалось, что все эти тела тоже можно называть либо правыми, либо левыми. Так посредством зеркала удалось открыть новые черты строения всех этих тел.

Посмотрите на рисунок. На нем изображена бактерия с латинским наименованием — бациллус микоидес. На питательных средах при размножении она образует лево- или правоспиральные колонии.

Двое советских ученых исследовали образчики почв, взятые из ста двадцати семи пунктов Европы, Америки, Азии и Австралии, и нашли, что эта бактерия встречается преимущественно в левоспиральной форме.

Инфузория тувелька из-за спирального расположения на ее теле ресничек передвигается в капельке воды (а для нее это целый океан!), как и многие другие простейшие, преимущественно по левозавивающемуся штопору. Инфузории, передвигающиеся по правому штопору, встречаются редко.

Я исследовал правые и левые листья самых разнообразных растений: стрелолиста, бегонии, пшеницы, нарцисса, сосны и липы. Сколько я ни проверял, получается, что стрелолист, сосна и липа в основном левши, так как у них встречаются преимущественно левые листья, а пшеница и нарцисс — правши, так как у пшеницы правых листьев больше, чем левых, а у нарциссов левых листьев и вовсе не бывает. Бегония не левша и не правша: у нее левые листья встречаются так же часто, как и правые.



Правые и левые корни. На рисунке вы видите правые и левые корни люцерны. Такие корни у многих растений открыты совсем недавно.

А дальше — правые и левые цветки георгинов, флоксов, анютиных глазок.

У флоксов цветки только правые — лепестки находят краями друг на друга по ходу часовой стрелки, слева направо. Я исследовал двести пятьдесят тысяч цветков и не обнаружил среди них ни одного левого. У анютиных глазок правые цветки встречаются примерно на одну треть чаще левых.



Правые и левые стручки люцерны (справа). Цветки георгина и анютиных глазок, а над ними — правый цветок флокса.

Очень интересно устроены цветки георгинов. На рисунке мы видим отдельные цветки, края которых находят друг на друга либо слева направо, либо справа налево, как застежка на мужской и женской одежде. В одной корзине, насчитывающей в среднем сто, сто сорок цветков, резко преобладают цветки либо с правым, либо с левым типом «застежки».

А как обстоит дело с животными? Вы видите фигуры моллюсков, которые в одних местах земного шара встречаются почти что сплошь в левой, а в других — в правой форме. Задняя часть тела волка при беге несколько занесена вбок, поэтому волков и собак разделяют на право- или левобегущих. Птицы-левши складывают крылья так, что левое крыло накладывается на правое. Некоторые птицы, например, голуби, при полете предпочитают кружиться вправо, а другие — влево. За это голубей издавна в народе делят на «правухов» и «левухов».



Фигуры левых правых и моллюсков.

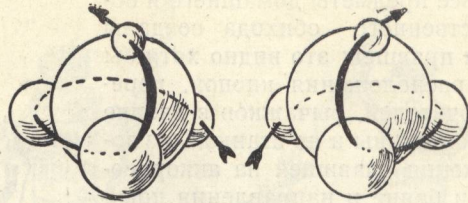

Это модель молекулы. Из-за винтообразного расположения атомов в пространстве молекулы могут быть правыми и левыми.

До сих пор мы говорили об организмах в целом или об их частях.

Изучение молекул белков, жиров, углеводов, из которых строятся организмы, показало, что все они из-за винтообразного расположения атомов в пространстве также могут быть правыми или левыми. Кристаллы сахара, вырабатываемого растениями, — правые, левые кристаллы можно получить только искусственно. В правой или преимущественно в правой форме растениями и животными вырабатываются и другие сахара: глюкоза, фруктоза, галактоза, манноза. Зато белки и строительные их аминокислоты в организмах встречаются, за редчайшими исключениями, лишь в левой форме. Значит, и яичный белок и овечья шерсть левой формы. Правая шерсть и правый яичный белок до сих пор в природе не найдены. Если бы удалось каким-либо образом создать правую шерсть, то есть такую, атомы которой были бы расположены по стенкам вьющейся вправо спирали, то проблема борьбы с молью была бы решена. Моль может питаться только левой шерстью, точно так же, как люди усваивают только левый белок мяса, молока, яиц.

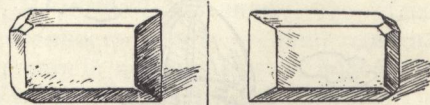

Правые и левые кристаллы сахара.

И это нетрудно понять. Моль переваривает шерсть, а человек — мясо посредством особых белковых веществ — ферментов, по своей конфигурации тоже левых. И подобно тому, как левый винт нельзя ввинтить в гайку с правой резьбой, посредством левых ферментов невозможно переварить правые белки шерсти и мяса.

А ЧЕЛОВЕК?

Люди тоже бывают правые и левые, правши и левши. На сто человек приходится примерно девяносто пять, а то и больше правшей.

Все предметы домашнего и общественного обихода созданы для правой: это видно хотя бы из расположения кнопок, переключателей, рычажков в кабине автомашины и на станках, из положения клавиш на аккордеоне и баяне и направления поворота различных винтов, рукояток и ключей.

Всегда ли так было? Возможно, нет. Изучив различные орудия древних людей начала каменного века, некоторые ученые утверждают, что они приспособлены для обеих рук. Правши появились лишь в конце каменного или в начале бронзового века. Их можно увидеть на выбитых или нарисованных на стенах пещер, изображениях людей, бросающих копья или стреляющих из лука.

Замечательно, что грудные дети примерно до семимесячного возраста, как и наши первобытные предки, одинаково часто пользуются обеими руками. И лишь с восьми-девятилетнего возраста они начинают предпочитать правую руку левой. И все-таки процент левшей среди ребят больше, чем среди взрослых, почти втрое. Причем среди мальчиков левшей больше, чем среди девочек. Причина этого различия неизвестна.



Это наскальный рисунок. Найдите среди охотников левшу.

Если в отношении рук люди в основном правши, то в отношении полушарий мозга — в основном левши, так как у прирожденных правой центры речи расположены слева, а у прирожденных левшей — справа. Правая половина тела управляется левым, а левая — правым полушарием, и в большинстве случаев правая половина тела и левое полушарие развиты лучше.

Зная это, можно понять, почему говорят: «Голову можно взять в руки». Бывает так, что у раненого правши нарушена работа левого полушария, и вследствие этого он совсем потерял речь или сильно заикается. Такого больного заставляют месяцами, а то и годы день ото дня делать определенные упражнения левой рукой. И иногда удается вернуть раненому речь.

Ну, а замечали ли вы, что в отношении своих ног и глаз люди тоже делятся на правшей и левшей? Вспомните, какой ногой вы чаще бьете по футбольному мячу, тормозите велосипед, отталкиваетесь перед прыжком. Чаще всего правой. У всех людей одна нога (правая или левая) длиннее и шагает шире, чем другая. Это из-за «предательства» ноги мы, заблудившись в лесу, степи или в пустыне, кружим на одном месте. В Италии был проведен такой опыт. На огромной площади святого Петра в Риме юношам завязали глаза и попросили их идти прямо. Они прошли метров пять — десять прямо, а потом стали отклоняться влево, делая круг за кругом.

И некоторые дети, только-только начинающие ходить, тоже топают правой ногой, кружась вокруг левой.

Предпочтительность правого глаза тоже всем известна. Вспомните безбилетников, толпящихся у забора, окружающего футбольное поле или летний театр. Как им хочется туда попасть! То один, то другой подглядывает в щель забора, а в девяносто пяти случаях из ста подглядывает правым глазом...

И последнее. Правые и левые половины лица так же, как руки и ноги, не одинаковы. Это легко доказать, составив фотографию лица только из правых или только из левых половинок негатива. Получится два «родственных», но не одинаковых лица. Профессор психологии Вольф даже утверждает, что «правое лицо» жизнерадостнее, чем «левое».



Юноши с завязанными глазами кружились по площади вместо того, чтобы идти прямо.

ОДИНАКОВЫ ИЛИ РАЗЛИЧНЫ?..

Возьмите динамометр, или, как его попросту называют, «силомер», и измерьте силу ваших рук: сначала правой, а потом левой. Если вы правша, то при первом измерении стрелка динамометра остановится, скажем, на 40 килограммах, а при втором (левая рука) — на 30 килограммах. Вы правильно заключите, что ваша правая рука на 10 килограммов сильнее левой. Теперь возьмите ручку и напишите сначала одной, а затем другой рукой что-нибудь, хотя бы свое имя, отчество и фамилию. Конечно же, если вы правша, вам нетрудно это сделать правой рукой. А вот чтобы написать то же самое левой, да еще слева направо, вам придется потрудиться: и быстрота будет не та, и буквы получатся корявыми, и даже испытаете какое-то чувство неловкости.

Левые, наиболее часто встречающиеся листья первого яруса фасоли тоже «сильнее» правых: у них больше вес, площадь, объем, они быстрее растут и меньше поражаются микробами. Правда, в других отношениях «сильнее» оказались правые. В них, например, больше аминокислот, из которых строятся белки.

Это относится и к животным. Советские ученые Гаузе и Смарагадова провели такой опыт: они кормили морковью моллюсков фрутицикола лантци, и левые, редкие, формы очень резко теряли в весе, а на часто встречающихся правых это никак не отражалось.

Еще поразительнее результаты получены при исследовании правых и левых ядов и лекарств-антибиотиков. Так, левая разновидность «обыкновенного» никотина, который вырабатывают листья табака, оказалась втрое ядовитее правой, полученной искусственно.

Не одинаковы свойства левых и правых антибиотиков. Возьмем, к примеру, известное всем лекарство — пенициллин, помогающий врачам победить десятки различных заболеваний. Оказалось, что убивает микробы правый пенициллин, вырабатываемый микроскопическими грибочками. А левый пенициллин слабее и потому для лечения больных не годится.

У другого антибиотика — стрептомицина, наоборот, более сильной оказалась левая его разновидность. И действие левого стрептомицина сильнее оттого, что в него входит до этого нигде в живой природе не обнаруженная левая глюкоза.



Гроза вредных микробов — правый пенициллин. Левый пенициллин не годится для лечения больных.

Есть еще один антибиотик, левомецетин (обратите внимание на его название!). Химикам пришлось много поработать, чтобы приготовить его синтетически. Правомецетин тоже существует, но лечебные свойства его слабее.



Итак, изучение природы с помощью зеркала позволило ученым открыть новые черты ее строения. Сначала они обнаружили правые и левые разновидности внешней формы растений, животных и микроорганизмов, а затем углубились в тонкую структуру их протоплазмы и обнаружили удивительное и чрезвычайно важное свойство: они строятся только или почти только из левых аминокислот, белков, алкалоидов, жиров, правых углеводов и т. д. Впоследствии это свойство было названо асимметрией протоплазмы.

Лида Аверьянова молодец! Она подметила явление, о котором и многие взрослые не знают. И что же? Мы видим, что малозаметная особенность вьюнка — лишь один из фактов в длинной цепочке других подобных фактов. Ученые полагают, что внешняя правая или левая форма вьюнка или какого-нибудь микроба обусловлена тонким молекулярным строением протоплазмы. И правильность этого предположения подтверждается тем, что ученым удалось, изменяя молекулярное строение протоплазмы, изменить и внешнюю форму организма: левую форму превратить в правую или правую — в левую. Такой опыт удался, например, провести немецкому ученому Людвигу с уже знакомой нам бактерией — *Бациллюс микоидес*.

Собака

Рисунки Г. Сундырева.



Зосимыч нас не любил и преследовал. Мы отвечали ему тем же. Мы — это все мальчишки с нашего порядка.

Толстый, как водовозная бочка, рыжий и небритый, он гнал нас отовсюду.

Играем мы в лапту за огородами на кочковатом, обкошенном лугу. Тут как тут Зосимыч.

— А ну, марш отседава! Все бы вам траву мять...

Нас прогнал, а на луг свою корову вывел.

Вечером собрались на бревнах, что напротив избы Зосимыча горой навалены. Прибежал, замахнулся веревкой.

— Знаю, чего вам надо!.. Стибрить что-нибудь иль дом подпалить.

И опять свое:

— А ну, марш отседава!

Дом у Зосимыча огромный. Ни у кого в деревне такого нет. Почти с нашу школу. И забор высокий: от крыльца вокруг всего сада. Неподступный забор — не перелезешь.

Все боялся Зосимыч, что к нему в сад заберутся. Завел он себе неумную в лае большую собаку. Лохматая, широкогрудая, собака бегала на длинной проволоке вдоль забора, заставляла обходить владения Зосимыча стороной. И лаяла на каждого до хрипоты. Верно служила хозяину...

Сад не давал Зосимычу покоя. Зашел он к нашей матери, и мы с улицы через полуоткрытое окно слышали их разговор.

— Нехорошие у тебя парни растут, — сказал Зосимыч. — Безотцовщина... Норовят с дружками яблони мои обтрясти... Ты женщина хвораая, трудно тебе с такими сынками... Давай я поучу их малость, выпорю для острастки. Легонько, не до болятки... А? На пользу им пойдет...

— Уйди! — ответила мать. — Ишь, чего надумал...

И потом долго ворчала, что есть еще у нас такие поганые люди, и как их только мир терпит.

— Бугай! — говорила мать. — В колхозе, поди, работать не хочет. Утиль пристроился собирать...

Всю свою ненависть к Зосимычу мы, мальчишески зло и особенно не задумываясь, вымещали на его верной собаке. Идем, бывало, мимо сада, наберем камней в фуражки и за пазухи, и по команде — залпом по забору, в собаку. Она бесится, яростно лает, вот-вот с проволоки сорвется, а мы — в кусты. Выскочит Зосимыч на крыльцо, кричит:

— Придавлю, голодранцы!

Вот так платили Зосимычу за его нелюбовь к нам...

И дразнили, дразнили собаку...

А однажды, ближе к осени, увидели мы такую картину.

Неподалеку от дома Зосимыч бил палкой свою собаку. Собака ползала на брюхе, тыкалась носом в тяжелые хозяйские сапоги, после каждого удара жалобно взвизгивала.

Зосимыч заметил нас и поманил толстым пальцем к себе.

Мы не двинулись.

— Ребятюшки,— подозрительно ласково сказал он,— бейте ее, подлую... Гоните подальше.

Мы не сходили с места.

— За что он ее так? — шепнул Валька Марьев.— Заколотит...

Зосимыч дал собаке такого пинка, что она, заскулив, отлетела метра на три и замерла в дорожной пыли.

— Ребятюшки,— ележно заулыбался Зосимыч,— во!

И он вытащил из кармана большое, с его кулак, яблоко. Красное, налитое, казалось солнцем.

— Каждому по такому дам... Гоните пса! Что хошь, с ним творите.

Пока Зосимыч уговаривал нас, собака поднялась с дороги и снова пошла к хозяйну. На его голос.

И тут мы все поняли.

Собака шла неуверенно, какими-то кругами, жадно втягивала окровавленным носом воздух, и страшно белели ее глаза. Белые, как перламутровые пуговицы, глаза...

Она была слепой.

Собака ослепла, и потому Зосимыч гнал ее со двора. Потому бил.

— Не тронь! — вдруг вырвался вперед старший изо всех нас, Валька.— Не надо... Мы ее... сами прогоним.

Зосимыч ощерился и, не оглядываясь, пошел в сад.

Мы отвели собаку за околицу. Она, покорная, лежала в нашем кругу. Тяжело ходили ее бока, и мелко-мелко дрожали сильные лапы.

Слепая собака с месяц жила в нашем сарае. Мы сообща ухаживали за ней. А потом она неожиданно исчезла.

Мать, утешая нас, объяснила, что у собак такое водится: когда они чувствуют близость смерти или болезнь, то убегают в луга. Там собаки ищут нужную для лечения, известную только им траву...

Может, и нашла тогда слепая собака такую траву. Кто знает. Нам-то очень хотелось, чтобы она нашла ее.

Прошло уже много лет, а мы хорошо помним все это.

Помним и не прощаем Зосимычу...

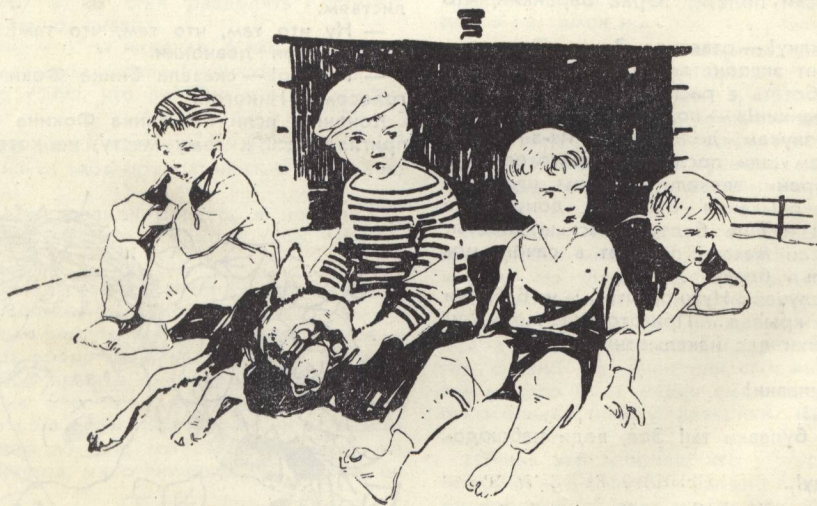

Рисунки
Ю. Владимирова
и Ф. Терлецкого.

(Окончание.)



БАРАНКИН! БУДЬ ЧЕЛОВЕКОМ!



ЧАСТЬ ТРЕТЬЯ

КАРАУЛ! МИРМИКИ! ГИБЕЛЬ МАЛИНИНА

СОБЫТИЕ ДВАДЦАТЬ СЕДЬМОЕ

НЕПРИЯТНОЕ ДЛЯ ЗИНКИ ФОКИНОЙ И СПАСИТЕЛЬНОЕ ДЛЯ НАС С КОСТЕЙ...

— Зиночка! — прошипела какая-то девчонка за кустом. — А если полетит капустница, что с ней делать?

Говоря о капустнице, девчонки, конечно, имели в виду меня — Баранкина. Поэтому для меня этот вопрос прозвучал так:

— Зиночка, а если полетит Юрка Баранкин, что с ним делать?

— Тоже в морилку! — ответила Зинка Фокина. — Махаон у нас будет экспонатом, а на капустнице я буду учить вас работать с распрямилкой!..

«Дождь, Баранкин!» — подумал я про себя, прислушиваясь к звукам, долетавшим из-за куста. Судя по всему, там шли последние приготовления к штурму куста сирени: звякали флаконы, шуршали коробки для упаковывания бабочек, доносились страшные вопросы и еще более ужасные ответы:

— Зиночка, а если махаон попадет в сачок, можно его за крылья брать?

— Ни в коем случае! Нужно, чтобы у бабочки были непотертые крылья... Приготовьте морилки! Нина, у кого булавки для накалывания?..

— У меня.

— Приготовь булавки!

— Ой, я боюсь!

— Катя! Возьми булавки ты! Зоя, веди наблюдение!..

— Я и так веду!..

— Все готовы?

— Вссе! — зашипели девчонки, как змеи.

— Открыть морилки!

Морилки были открыты — в воздухе запахло табаком. Кто-то громко чихнул. Кто-то сказал: «Ой, я боюсь!» Одна девчонка обожглась о крапиву и заойкала. На нее все зашикали. Раздался треск осторожно раздвигаемых сучьев, вопросы:

— Где они?

— Вон они!..

— Где? Не вижу! На нижней ветке, что ли?

— Да нет! Выше!

— Выше?

— Ниже!

— Еще ниже! Правее! Теперь левее!.. Вон сухой лист, а рядом две бабочки!

— Ой, девочки! Действительно!..

— Тише вы там!

Шорох раздвигаемых веток усилился, и раскрасневшееся лицо Зинки Фокиной, исцарапанное и открытое паутиной, показалось в самых дремучих зарослях сирени; глаза, как у безумной, забегали по листьям.

— Ну что там, что там, что там?.. — зашипели со всех сторон девчонки.

— Никого! — сказала Зинка Фокина растерянным голосом. — Никого!..

Конечно, если бы Зинка Фокина повнимательней пригляделась к тому месту, на котором она сама,



— Я же своими глазами видела, — прошептала Зинка.

своими глазами несколько минут назад видела двух бабочек, то она при желании могла бы заметить двух маленьких черненьких муравьев, вцепившихся всеми шестью лапами в шероховатую кору сирени, но Зинке Фокиной было не до муравьев, она еще раз пошарила печальными глазищами по веткам и, глубоко вздохнув, произнесла:

— Как сквозь землю провалились... Никого!..

— Как это «никого»?.. А мы кто такие? — прошептал один муравей другому.

Голубоглазый муравей рассмеялся, пошевелил усиками и стукнул лапой по плечу муравья с темными глазами.

Черноглазый муравей посмотрел на расстроенное лицо Зинки Фокиной, тоже пошевелил усиками, но ничего не сказал.

— Не может быть!.. — прошептала Зинка Фокина. — Я же своими глазами видела! Не могли же они сквозь землю провалиться!.. — Она еще раз обшарила весь куст мокрыми от слез глазищами и сказала: — Черт побори! Вот черт побори!..

— Ругается! — обрадовался голубоглазый муравей (это был, конечно, Костя Малинин. Привет!) — Ругается! — сказал он, потирая лапы. — Зинка Фокина чертыхнулась два раза! Вот красота!

Костя подкрутил свои усики, хлопнул муравья с черными глазами по спине (это был, конечно, я, Баранкин. От меня тоже привет!) и весь так и затрясся от беззвучного смеха.

Зинка Фокина сделала шаг назад. Ветки со свистом сомкнулись, и мы с Костей остались одни на раскачивающемся сучке сирени.

— У-р-р-а! — сказал Костя Малинин. — Опасность воздушного нападения миновала! Отбой!

Хотя я тоже, как и Костя, избежал смертельной опасности и успел вовремя превратиться в муравья, но я не очень-то радовался: ведь если мы успели превратиться в муравьев, то мы с таким же успехом могли превратиться и в трутней, а от муравьиной жизни я абсолютно не ждал ничего хорошего... Поэтому я не стал разделять Костиных восторгов, а мрачно сказал:

— Эх, Малинин! Что ты наделал, Малинин!

— А что я? — ответил весело Малинин. — Что я, по своему желанию уснул, что ли? Это же закон природы!..

— Да я не про закон природы! Я говорю: и зачем мы только из-за тебя превратились в муравьев, а не в трутней!

— Если бы тебе грозило попасть в коллекцию, стал бы ты очень выбирать, в кого тебе превратиться...

Я на это ничего не сказал Малинину, потому что в его словах, безусловно, была доля правды.

— И вообще, Баранкин, — продолжал Костя, — трутни — это ведь вроде муравьев, только с крыльями, а нам с тобой крылья ни к чему, мы с тобой налетались уж на этих крыльях. Давай уж лучше уползем от всего на свете под землю, в муравейник... Уж там, под землей, мы с тобой никого не встретим: ни юннатов, ни отличников, ни кошек, ни воробьев...

— Очень ты спрячешься в муравейнике, — налетел я на Малинина (его глупые рассуждения меня просто разозлили). — Ты что, не знаешь, что ли, что муравьи — это самые-самые трудящиеся насекомые на всем свете?.. И что их каждый день заставляет работать... этот, как его, инстинкт!..

— Почему не знаю! — стал оправдываться Малинин. — Очень даже знаю, что муравьи — трудящиеся... Но ведь сегодня выходной день!

Такое заявление со стороны Кости Малинина для меня было совершенно неожиданным.

— Ну и что, что выходной? — опешил я.

— А в выходной они, наверное, не работают!

— Значит, по-твоему, в выходной день инстинкт на муравьев не действует, что ли?

— Знаешь, Баранкин, — сказал Малинин убежденным голосом, — я вообще считаю, что никакого инстинкта нет.

— Как нет? — снова опешил я. — Нам же преподают в школе...

— Так нет! Просто про этот инстинкт все учителя придумали, чтобы нам вопросы задавать на уроках! Соображаешь?

Когда Малинин мне все это высказал, я сразу же стал соображать: а может быть, действительно Костя прав и никакого инстинкта у муравьев вообще нет, а выходной день, наоборот, есть? А если выходной день у муравьев есть, тогда нет ничего страшного в том, что мы превратились не в трутней, а в муравшей. Конечно, у муравьев есть выходной день. А может быть, все-таки нет?.. Я попробовал представить себе жизнь без выходных дней и не смог. Еще я вспомнил беседу, которую в школе проводил с нами доктор. Беседа была о том, что надо обязательно отдыхать каждый выходной день. Если людям надо отдыхать каждое воскресенье, то муравьям и тем более: они ведь такие маленькие и слабые. Нет! Конечно, у муравьев должен быть выходной день, и он у них, конечно, есть! А если выходной день есть, тогда, пожалуй, все в порядке. И можно не вешать носа, то есть усы, и можно бежать в муравейник, и занять там какую-нибудь отдельную комнату, и начать ходить там на голове, и вообще делать все, что только тебе вздумается. Здорово я развеселился от этих мыслей.

— Малинин! — сказал я, спрыгивая с ветки на землю. — Сейчас мы разыщем с тобой муравейник, займем отдельную комнату, запремся, закроем дверь на замок и...

— У них же нет, наверное, дверей и замков в комнатах, — усомнился Костя.

— Неважно! — сказал я, развеселившись еще больше. — Важно, что комнаты есть, а уж загородиться чем-нибудь от всего на свете мы сумеем! Мы с тобой бабочки «ученые» и воробьи стреляные, нас теперь на мякине никому проведи не удастся.

Я побежал по земле и на радостях ударил лапой попавшее мне на пути круглое семечко, напоминавшее по форме футбольный мяч.

Костя Малинин принял мою передачу и отпасовал семечко обратно. Только здесь, на земле, я разглядел хорошенько Костю-муравья. Он весь блестял так, словно его начистили сапожным кремом, и талия у него была очень смешная: тонюсенькая-пре-тонюсенькая, как у девчонки, и ног было сразу шесть штук.

«Очень это здорово, что у муравья шесть ног, — подумал я, — в футбол удобно играть. Особенно бить по воротам со всех шести ног. И в воротах стоять тоже удобно: на двух ногах стоишь, четырьмя ловишь мяч...»

В доказательство своей мысли я подпрыгнул в воздух и ловко принял на грудь семечко-мяч четырьмя лапами сразу. В обнимку с мячом я упал на землю и покатился, громко смеясь от удовольствия.

— Куча мала! — крикнул Костя Малинин и повалился на меня.



Костя принял мою передачу и отпасовал семечко обратно.

Мы уж совсем начали было кувиркаться, но тут я заметил, что из леса, то есть из травы, навстречу нам вышло человек шесть муравьев. Я, конечно, обрадовался.

— Здорово, ребята! — крикнул я муравьям, поднимая в знак приветствия все четыре лапы. Потом я ударил по мячу ногой и сказал: — Может, по случаю выходного в футбол сыграем, ребята?.. Вас сколько человек? Шесть? И нас двое! Как раз! Разделимся на две команды по четыре! Чур, я центр нападения!

Настоящие муравьи как-то странно посмотрели на меня, похлопали друг друга усиками, пошептались между собой, дали задний ход и тихо скрылись в зарослях травы.

Мы с Костей побежали их догонять, но в соседнем лесу, то есть в траве, уже никого не было, зато совсем рядом внизу, под пригорком, мы обнаружили дорожку, по которой шло самое оживленное муравьиное движение.

Муравьи сновали взад и вперед. Одни из тех, что были поменьше ростом, несли на себе комочки земли, палочки, листики, хвойные иголки. Другие муравьи, широкоплечие, с большими головами и огромными челюстями, волокли гусениц, мертвых мух и жуков.

— Что это они, Малинин?.. — спросил я Малинина, насторожившись. — Работают, что ли?..

— Да что ты, Баранкин, — ответил Малинин, — это они гуляют по своей главной улице...

— Как гуляют? — спросил я недоверчиво.

— Так, гуляют... Сегодня же воскресенье.

— А зачем же они тащат на себе всякие бревна и камни, если сегодня воскресенье?..

Малинин промолчал.

— А по-моему, они не гуляют, а работают.

— Ну что ты, Баранкин! — возмутился Малинин. — Какая же работа может быть в выходной день?..

— А бревна на плечах? — спросил я Малинина.

— А бревна, — ответил Малинин, — а бревна... это у них так принято — гулять с бревнами на плечах!..

— Принято? — переспросил я, потом протер глаза лапами, уставился повнимательней на муравьев, и сердце у меня заняло от какого-то очень нехорошего предчувствия. Это ощущение возникло у меня и оттого, что я увидел, и еще от фразы Малинина, которого он произнес, глядя на муравейник...

— Знаешь что, Баранкин, — сказал Костя, — давай лучше не пойдем в муравейник, давай лучше гу-

лять одни, где-нибудь там... — И Костя махнул лапой в сторону, совершенно противоположную от муравейника.

Собственно говоря, я это и сам хотел предложить Косте, просто он немного опередил меня с этим предложением, поэтому я, не колеблясь ни секунды, сказал:

— Давай, Малинин, давай! Включай, Малинин, задний ход... «Пока не поздно», — хотел добавить я, но промолчал.

Мы хотели попятиться прочь от муравейника, но здесь с нами обоими случилась непонятная вещь: вместо того, чтобы пятиться назад, мы стали пятиться вперед, прямо по направлению к муравейнику... Я ясно чувствовал, что я делаю это вопреки своему желанию, чувствовал и понимал, но ничего не мог с собой сделать,

потому что какая-то невидимая и неведомая сила медленно, шаг за шагом, стала приближать нас с Костей к муравейнику...

СОБЫТИЕ ДВАДЦАТЬ ВОСЬМОЕ

МЫ РЕМОНТИРУЕМ МУРАВЕЙНИК...

Медленно, нехотя, вопреки своему желанию мы продолжали с Костей приближаться к спующим взад-вперед муравьям, и с каждым шагом мне становилось все ясней и ясней, что все муравьи, все до одного, заняты делом, несмотря на то, что на всем земном шаре для всех людей этот день был выходным днем.

Муравьи работали, работали, трудились, и отрицать это было просто бессмысленно. Незаметно мы очутились в самой муравьиной гуще, так близко, что даже было слышно, как они громко пыхтят под своими ношами. Рядом с нами, например, целая бригада тащила домой огромную стрекозу. И хотя муравьи из этой бригады суетились, как девчонки, мешая друг другу, а главное, тащили стрекозу в противоположные стороны, несмотря на это, стрекоза каким-то чудом двигалась все же по направлению к муравейнику.

— Работают муравьи! — сказал я Косте Малинину.

Муравьи работали! Работали все без исключения. Никто из них не отлынивал, никто не занимался посторонними делами, или разговорами, или играми, никто не лежал под кустом и не загорал, а главное, никто никем не командовал и никто ни на кого не орал, вроде нашей Зинки Фокиной (вы бы послушали, какой она шум поднимает на каждом субботнике).

— Работают! — сказал я Косте Малинину.

— Ну и что, что работают! — огрызнулся Костя. — Темные, вот и работают... Необразованные личности! Наверное, даже не знают, что такое воскресенье. А мы с тобой образованные! Мы с тобой работать не будем!..

— И инстинкт, значит, существует, — сказал я очень серьезным голосом. — Раз они ему подчиняются, значит, он существует!

— Ну и пусть себе подчиняются! А мы не будем никому подчиняться! — сказал упрямым голосом Костя Малинин.

Я вообще-то тоже, как и Костя Малинин, был абсолютно уверен, что инстинкту и в самом деле можно было не подчиняться, даже если он и существует на самом деле. Каково же было мое удивление, когда, очутившись на муравьиной дорожке, мне вдруг ни с того ни с сего совершенно неожиданно ужасно захотелось приступить к работе вместе с темными и необразованными муравьями! Это желание было сильным и непреодолимым. Мне казалось, что если я сию же минуту не взвалю себе на плечо какой-нибудь груз и не начну трудиться, как все муравьи, то я просто умру на месте. Подобрал с земли сухую ветку, я молча взвалил ее на плечо и поволол к муравейнику. И тут мне сразу стало легче, как будто гора с плеч свалилась! Стало даже как-то весело и приятно. В это время то же самое случилось и с Костей Малининым, то есть сначала, когда я взвалил на плечо сучок, он посмотрел на меня, как на ненормального, а потом тоже вдруг с необычайной энергией и желанием подхватил ветку с другого конца и стал молча помогать мне, падая и спотыкаясь на каждом шагу. Сучок был тяжелый, как настоящее бревно, он то и дело цеплялся за траву, за камни, скатывался с плеч, но мы продолжали над ним пыхтеть и тащить его с большим удовольствием, пока не дотащили по подземному ходу до самого муравейника. Возле входа в муравейник два муравья перехватили у нас бревно и утащили в темноту, а мы с Костей послушно повернули в обратную сторону и побежали за новым «стройматериалом».

Вот так! Таким, как говорится, образом, присоединились мы с Костей к «гуляющим» муравьям и стали вместе с ними «гулять» со всяким мусором на плечах, то удаляясь от муравейника, то возвращаясь к нему обратно. Взад-вперед! Взад-вперед! С ветками, с хвойными иголками на плечах, с сухими листиками, с комочками земли бегали мы, как заведенные, и даже перестали разговаривать друг с другом, так занялись мы этой работой. Честно говоря, работать под управлением инстинкта — дело малоинтересное и, я бы сказал, глупое; голову твою все время как бы сверлит одна фраза: «Давай, Баранкин! Давай! Тащи! Волоки! Перетаскивай, Баранкин! Ворочай, Баранкин!» А зачем тащи?! Для чего тащи?! Ты ничего не соображаешь... а соображать тебе все время что-то не дает и мешает... и от этого ты себя чувствуешь просто каким-то дураком и даже кретином... Один раз только на меня нашло просветление, это когда мне надоело таскать бревна на плече, и я быстренько соорудил для нас с Костей носилки, но дурацкие ощущения в голове все равно не проходили, и фраза «Давай, Баранкин! Давай! Тащи! Волоки! Перетаскивай!» продолжала тупо сверлить мой мозг.

Второй раз на меня нашло просветление, когда я хотел спросить у Малинина (раз уж он втравил меня в эту муравьиную историю), долго ли еще будет нас гонять этот проклятый инстинкт, но затем я с большим трудом сам вспомнил, что я совсем недавно прочитал книгу «Пароль скрещенных антенн», где черным по белому было написано, что муравьев инстинкт заставляет работать до самого-самого захода солнца...

Не знаю, может, мы с Костей в этот день привыкли бы к этому муравьиному конвейеру и действительно проработали до самого захода солнца, если бы не одно происшествие, которое случилось, когда мы в двадцатый или тридцатый раз возвращались с носилками к муравейнику. Именно в это время мимо нашего (нашего!) муравейника прохо-

дил Венька Смирнов. Ничего хорошего от этого произойти, конечно, не могло; не успел я об этом подумать, как Венька, насвистывая, ткнул два раза черенком лопаты в муравейник и, так же насвистывая, ушел прочь.

Что здесь с нами случилось! С «нами» — это я имею в виду не только нас с Костей, а всех муравьев. Что здесь с нами со всеми случилось! Мы сразу все как один, как по команде, к-а-к записывали, как занервничали, как заметались и к-а-к бросились все перевыполнять всякие нормы по ремонту нашего общего муравейника! Было такое впечатление, что инстинкт из-за этого Веньки Смирнова взял нас всех и «переключил» с первой скорости на третью, и поэтому мы все стали работать с удесятенной силой.

Когда я все это ощутил, мне так и захотелось огреть Малинина носилками по спине, но при всем желании я этого не мог сделать, потому что с носилками в руках я никак не мог догнать Малинина, и еще потому, что мою голову с удесятенной силой продолжала сверлить фраза: «Давай, Баранкин! Давай! Тащи! Волоки! Ворочай! Давай, Баранкин! Давай! Давай! Давай!»

СОБЫТИЕ ДВАДЦАТЬ ДЕВЯТОЕ

ЭТО БЫЛ, НАВЕРНО, ЕДИНСТВЕННЫЙ В ИСТОРИИ БУНТ НА ЗЕМЛЕ...

Все рухнуло!! Все мои надежды, все мои мечты и фантазии — все рухнуло! Я понял, я окончательно уверился в том, что такой жизни, о которой я мечтал, сидя на лавочке в ожидании Мишки Яковлева, такой жизни нет и не может быть нигде — ни на земле и ни под землей... Ни у воробьев, и ни у бабочек, и ни у муравьев!!! И у трутней тоже наверняка нет такой жизни... И такого состояния, в котором можно ничего не делать, тоже, вероятно, не существует... потому что если бы мы сейчас с Костей даже были трутнями, а не муравьями, то мы бы с ним старались ничего не делать, а для того, чтобы ничего не делать, как я убедился, нужно обычно столько сделать, что уж лучше что-нибудь делать, чем пытаться ничего не делать!.. Нет такой жизни! И незачем ее искать! О-н-а не существует. А если все это так, то зачем же тогда я и мой лучший друг Костя Малинин все еще продолжаем быть муравьями? Почему мы на третьей скорости ремонтируем муравейник, в котором даже не собираемся жить? Зачем мы обливаемся потом и падаем на каждом шагу от усталости?.. Пора! Пора возвращаться, пока не случилось какой-нибудь ужасной неожиданности. У этих птиц и насекомых каждую минуту может случиться такое, что потом и костей не соберешь. Я оглянулся на Костю Малинина. Малинин молчал, он ни о чем меня не спрашивал, он не ворчал на меня за то, что в третий раз попал в такую передрыгу, он не ругал и не проклинал меня, и это было невыносимо. Уж лучше бы он меня разнес за все в пух и прах. Но Костя молчал, словно воды в рот набрал. Он копошился, нагружался, разгружался, снова нагружался и опять разгружался, носил, таскал, перетаскивал, не отставая от меня ни на шаг. Одним словом, Костя работал, как самый заправский муравей.

«Надо остановиться! — подумал я. — Немедленно прекратить работу и остановиться... Надо сохранить силы для нашего возвращения... А то этот инстинкт

к вечеру загоняет нас с Костей до полусмерти, так что не шевельнешь ни рукой, ни ногой... В конце концов пусть этому инстинкту обыкновенные муравьи подчиняются без всякого рассуждения, а мы е-м-у докажем, что мы с Малининым — разумные существа. Докажем!.. А как мы ему докажем, если от моего этого самого разума в голове уже почти ничего не осталось?.. И мыслей никаких, кроме: жми, тащи, неси, ворочай!.. И вот я жму, тащу, несу, ворочаю, а сам себе тихонько командую: «Думай, Баранкин! Думай!.. Соображай все-таки назло этому самому инстинкту!.. Не подчиняйся ему! Не подчиняйся!..»

И вот тут-то в моей голове при слове «не подчиняйся» вдруг мгновенно созрел план заговора, может быть, единственного в своем роде на всем земном шаре. Я решил против инстинкта поднять самый настоящий бунт и самое настоящее восстание!

Я остановился на бегу с охапкой хвойных иголок. Я поднялся на задние лапы. Я распрямил свою усталую спину. И закричал громко на все поле боя, как Петр Первый под Полтавой.

— Малинин! — скомандовал я. — Сбрасывай с себя мусор! Будет!

— Будет! Что будет? — спросил Костя совершенно равнодушным голосом.

— Бунт будет! Вот что будет! Заговор!

— Против кого заговор?

— Против и-н-с-т-и-н-к-т-а! Заговор!..

— А что такое заговор? — спросил Костя Малинин.

Вот тебе раз! Костя уже начал забывать значение самых обыкновенных человеческих слов... Тогда я быстренько напомнил ему значение слова «заговор» и объяснил ему, что это значит. Костя тупо выслушал меня и спросил тупым голосом:

— А какой заговор?

— Что значит какой?.. Обыкновенный!.. То есть не обыкновенный, а смертельный — вот какой!.. Понимаешь?

— А что значит «смертельный»?.. — опять задал мне вопрос Костя.

— Смертельный? Это значит, мы лучше с тобой умрем, но не подчинимся инстинкту!

— А что такое «не подчинимся»?.. Как... не подчинимся? — Малинин посмотрел на меня печальными глазами и недоверчиво вздохнул.

— Ну очень просто! Понимаешь?.. Он — инстинкт — будет нас — меня и тебя — нагружать... понимаешь, нагружать...

— Нагружать — это я понимаю... — сказал Костя.

— Ну вот! — обрадовался я. — Он — инстинкт — будет нас нагружать и заставлять работать, а мы — я и ты — будем ему не подчиняться...

— А как не подчиняться?

— А вот так не подчиняться!.. Вот так!.. — Я взял и сбросил охапку хвойных иголок со спины на землю. Костя Малинин сначала посмотрел на меня, как на ненормального муравья, потом с трудом о чем-то подумал и тихонько опустил на землю березовый лист. Потом мы вместе налегке сбежали с муравьиной дорожки в сторону. И-н-с-т-и-н-к-т, конечно, хотел тут же заставить меня поднять иголки, но я ему не подчинился. Костя Малинин стоял, напряженившись, рядом со мной, потом вдруг закружился на месте, как собака, которая хочет поймать себя за свой хвост.

— Чего ты вертись? — спросил я Малинина.

— Очень хочется вернуться и поднять лист... — прошептал Малинин.

— Не подчиняйся ни за что! Преодолевай!

— Я и так преодолеваю.

— Молодец! — похвалил я Малинина, забираясь под куст травы. — Иди сюда!..

Тяжело дыша и преодолевая на каждом шагу сопротивление инстинкта, Костя с трудом приблизился ко мне и вцепился в меня всеми шестью лапами. Я подтянул к себе березовый листок и укрылся им с головой, словно одеялом, чтобы нас никто не видел.

— А теперь, — сказал я лихорадочным шепотом, — а теперь, Малинин, сосредоточься и повторяй за мной: «Ни ночью! Ни днем! Не хочу! Быть! Муравьем! Я! Хочу! Навеки! Быть! Человеком!..»

Громко всхлипнув. Костя глубоко вздохнул и вместо волшебных слов заклинания сказал:

— Ой!

— Чего ты? — спросил я.

— Меня за ногу кто-то дергает!..

Я, конечно, подумал, что это к Косте опять инстинкт привязался... Приподняв березовый лист, выглянул наружу, смотрю, нет, не инстинкт, а какой-то совершенно незнакомый муравей схватил Костю за заднюю лапу и тянет изо всех сил...

СОБЫТИЕ ТРИДЦАТОЕ

НЕОЖИДАННОЕ СПАСЕНИЕ ОТ НЕОЖИДАННОЙ УГРОЗЫ...

Я думал, что мне удастся легко отделаться от муравья, но я ошибся. Муравей оказался очень nastyным. Он и меня тоже схватил за одну лапу.

Я ему, конечно, пригрозил («Отцепись! А то хуже будет!»), а он все тянет и тянет, потом дергать начал, потом взял и стянул с нас одеяло, то есть березовый лист. Я, конечно, разозлился и вскочил на ноги. Старый муравей обстучал нас с Костей с ног до головы усиками, словно доктор, и спрашивает:

— Вы что, заболели?

— Нет, — говорю, — я лично здоров!..

— А почему же вы лежите?

— А мы отдыхаем!

— А почему вы отдыхаете, когда все работают?

— Потому что сегодня воскресенье, — сказал я.

— Какое воскресенье? — не понял муравей.

— Выходной день, — пояснил я.

— Какой выходной? Почему выходной?

— Обыкновенный, — сказала я.

Весь о том, что два муравья в самый разгар работы легли спать, сразу же облетела весь муравейник. Это происшествие было, вероятно, настолько небывалым и неслыханным, что на нас собрались посмотреть все муравьи.

Они окружили меня и Костю на полянке плотным кольцом и стали тарачить на нас глаза, другие забралась на цветы и траву и разглядывали нас сверху.

— Что такое «выходной день»? — продолжал допрашивать меня дотошный муравей.

— Выходной день — это такой день, когда никто не работает, — стал объяснять я собравшимся, и чем больше я им объяснял, тем меньше они меня понимали.

— В общем, — закончил я свое объяснение, — когда мы жили там, мы в этот день никогда не работали.

— Где это т-а-м?

— Там! — Я махнул лапой в сторону большого каменного дома. — Там... вон в том кирпичном муравейнике, то есть не муравейнике, а в этом... в человейнике...

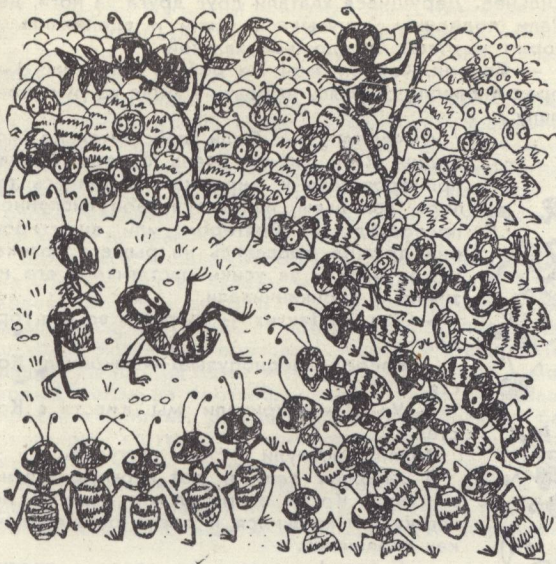

Муравьи окружили меня и Костю плотным кольцом.

Я совсем запутался и замолчал. Из толпы муравьев послышались голоса:

— Подозрительно! Подозрительно!

— Кто они такие?

— Надо разобраться, разобраться!

— Не надо разбираться, оторвать им обоим ноги, и все!

— Они не мы, они чужие! Они и говорят не по-нашему!

— Надо разобраться, разобраться!

Пока старые муравьи совещались между собой, что с нами делать, толпа продолжала шуметь. Пока толпа продолжала шуметь, а старые муравьи продолжали совещаться, я успел шепнуть Косте:

— Малинин! Повторяй за мной слова, пока не поздно!.. Ни ночью! Ни днем! Не хочу! Быть! Муравьем!..

Но Малинин Костя будто оглох. Он с ужасом смотрел на старых муравьев, совещавшихся между собой в стороне, и ничего не слышал.

Тогда я тоже замолчал. Не мог же я поступить иначе, тем более, что к этому времени старые муравьи кончили совещаться и один из них со словами «Слушайте все!» снова приблизился к нам с Костей.

— Слушайте все! — сказал он. — Вот эти два муравья, — старый муравей показал лапой в нашу сторону, — эти два бездельника, не дожидаясь Луны, прекратили работу в самый разгар Солнечного Света!.. Не дожидаясь захода Солнца, они перестали работать и легли спать, укрывшись березовым листом!.. Я старый муравей, но я никогда не слышал от старейших муравьев, чтобы в нашем муравейнике когда-нибудь произошло такое невиданное моими глазами и неслыханное моими ушами преступление!..

Толпа грозно загудела.

— Слушайте все! — повторил старый муравей. — Совет Старейших Муравьев решил приговорить этих двух преступников к смерти!..

Толпа муравьев загудела одобрительно. Костя Малинин не успел пикнуть, как к нему и ко мне подо-

шло штук десять муравьев. Не говоря ни слова, они схватили нас с Костей за ноги, перевернули и понесли прочь от муравейника...

СОБЫТИЕ ТРИДЦАТЬ ПЕРВОЕ

ВОТ ЧТО ТАКОЕ «МИРМИКИ»... И ВОТ ЧТО ТАКОЕ КОСТЯ МАЛИНИН...

Не знаю, чем бы кончилось все это (я даже боюсь догадываться, чем бы это все могло кончиться!), если бы сидевший на высоком цветке муравей не закричал:

— Мирмики идут! Мирмики! Мирмики!!!

При слове «мирмики» волочившие меня и Костю муравьи как-то странно задрожали с ног до головы и побросали нас на землю. Потом они заметались во все стороны, замахали дрожащими усиками и забавно задрогали ногами — все это было похоже на какой-то воинственный танец дикарей. Постукивая друг друга усиками, пританцовывая и принимая время от времени странные, угрожающие позы, муравьи повторяли один за другим то странное и непонятное слово, которое произнес муравей, сидевший на цветке: «Мирмики! Мирмики!» Затем они, как один, все вместе упали на четвереньки и опрометью бросились в кусты травы, позабыв про нас с Костей. Прошло еще мгновение, и муравьи все до одного скрылись за стволами травинок. Поляна опустела. Мы остались одни.

Не знаю отчего, но мне почему-то тоже передалось то самое тревожное настроение, которое охватило всех муравьев при слове «мирмики».

— За мной! — крикнул я Косте Малинину, влезая на близрастущий цветок и оглядывая окрестности. — Только тише...

— Почему тише? — спросил Малинин, карабкаясь следом за мной.

— Так! На всякий случай!.. — сказал я (не догадываясь о том, что моя предосторожность ровно через минуту спасет нам с Костей жизнь!).

Забравшись на лист, я хотел уже подняться еще выше, как вдруг заметил внизу под нами черного хромого муравья и всех остальных наших «носильщиков». Они вышли из густой травы, как-то странно пятясь спиной. Рассыпавшись цепочкой, остановились. Свесив головы с листка, мы с Костей стали молча наблюдать за странным поведением черных муравьев. Они стояли не шевелясь, словно солдаты, приготовившиеся к бою, и в эту минуту из травяного леска выползло штук пятнадцать здоровенных муравьев красно-рыжего цвета. Выползли и тоже остановились. Рыжие муравьи были похожи на рыцарей, закованных в боевые латы (таких рыцарей я видел еще в картине «Александр Невский»).

То, что произошло дальше, тоже походило на коротенький киножурнал про войну.

Рыжие муравьи, как собаки, бросились на черных, щелкая своими огромными челюстями, как щипцами. Не успел я моргнуть, как по земле покатались, словно мячики, головы черных муравьев. Из всех черноголовых солдат уцелел только один хромоногий. Видно, это был самый опытный и бывалый воин — так ловко отбивался он от наседающих на него двух рыжих муравьев. Одному из них он даже успел вцепиться в усики, и тот от боли закрутился волчком по земле, но в это время еще двое рыжих подоспели к своим на помощь и, схватив хромого за задние лапы, растянули его на земле, как тигра.

Черный встряхнулся, но тут еще один рыжий мирмик прыгнул ему на спину, и ... с черными муравьями все было кончено.

Рыжие с победоносным видом огляделись по сторонам, пошевелили усиками и стали молча счищать пыль с боков и приводить себя в порядок.

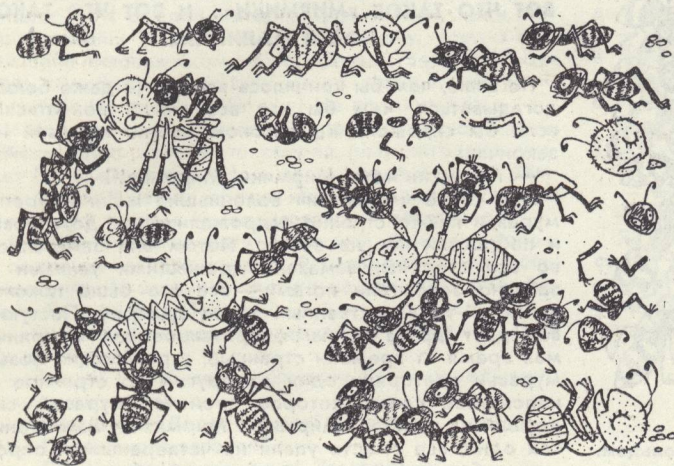

А бой тем временем разгорался все сильнее.

Я отполз от края листка, чувствуя, как инстинкт, тот самый инстинкт, который мы недавно преодолели с Костей Малининым, начинает снова пробуждаться во мне и не только начинает пробуждаться, но, кажется, посылает меня в бой на помощь нашим черноголовым муравьям. Еще секунда — и я бы непременно спрыгнул с цветка прямо на спины рыжим мирмикам, но я не спрыгнул с цветка, я взял и, как в прошлый раз, преодолел в себе инстинкт, потому что это было с его стороны явной глупостью — посылать меня одного в бой против целого отряда мирмиков. И потом я твердо знал: если нападу на рыжеголовых, то инстинкт заставит, конечно, и Костю ввязаться в драку, а уж где-где, а в драке с мирмиками Малинину несдобровать, это определено.

Пока я мысленно боролся с инстинктом, мирмики успели скрыться в зарослях травы, и поляна снова опустела.

Стараясь не шуметь, мы с Костей на цыпочках быстро вскарабкались на самую верхушку цветка и чуть не ахнули.

Оказывается, рыжие муравьи к этому времени успели окружить муравейник со всех сторон. На полянах и в траве уже кипело самое настоящее ожесточенное сражение.

— Война, Малинин! — сказал я.

— Война, Баранкин! — сказал Костя Малинин.

Хотя рыжих солдат на поле боя было гораздо меньше, зато они были крепче, сильнее и гораздо опытнее черных муравьев. Медленно, шаг за шагом, они теснили черных муравьев, отступавших к муравейнику. Поляны, взятые с бою рыжими мирмиками, были все усеяны черными трупиками. Они лежали на земле в самых разнообразных позах. Раненые вздрагивали ногами, слабо шевелили челюстями.

— Гады! — закричал вдруг Малинин, поднимаясь на задние лапы. — Вот гады! Маленьких бьют!

Я схватил Малинина на всякий случай за лапу и оттащил от края наблюдательного пункта.

А бой тем временем разгорался все сильнее и

сильнее. Дерущиеся хватили друг друга за ноги, деляли подножку, откусывали усики и вцеплялись в горло мертвой бульдожьей хваткой.

— Вперед, чернопузые! Не робей! Бей рыжих! — орал Малинин, стараясь вырвать у меня из рук свою лапу.

А чернопузые были действительно молодцы. Они как-то очень быстро сумели приноровиться к мирмикам и дрались теперь, как львы, используя свое численное превосходство. Впятером или шестером они дружно бросались на рыжего великана, за ноги и за усики растягивали его на земле и приканчивали.

— Так их! Так их! — заорал я во все горло.

— Вперед, чернопузые! — закричал Костя.

— Ура! — закричали мы вместе с Костей.

Рыжие дрогнули и стали отступать.

Я заложил лапу в рот и оглушительно свистнул. Костя запрыгал от радости по цветку, закружился и вдруг остановился как вкопанный.

— Смотри! — сказал он, глядя в противоположную от муравейника сторону.

Я взглянул вниз и увидел вдалеке за холмом большущий отряд мирмиков, спешивших к своим на помощь. И это в ту минуту, когда черные заставили отступить рыжих по всему фронту! Если эта армия рыжеголовых подоспелет на помощь, черным несдобровать. Нам с Костей тоже несдобровать, мы ведь с ним тоже черные муравьи. Кругом война, а мы с Костей расселись, как в кино, и смотрим. Если бы мы сейчас с Костей были людьми, а не мурашами, мы бы могли черным помочь, как полагается, а так — что от нас толку?..

— Малинин! — командовал я, не отрывая глаз от сражения. — Повторяй за мной, Малинин!

Я хочу навеки
Быть Человеком!
Ни ночью! Ни днем!
Не хочу быть Муравьем!!!

— Смерть мирмикам! — услышал я за своей спиной отчаянный крик Кости Малинина.

Я обернулся, но было уже поздно. Со словами «Смерть мирмикам!» Костя спрыгнул с цветка и, подхватив на бегу с земли сучок-дубинку, ринулся на четвереньках наперерез отряду рыжих муравьев-разбойников!..

СОБЫТИЕ ТРИДЦАТЬ ВТОРОЕ

МЫ ПОПАДАЕМ В ОКРУЖЕНИЕ...

«Инстинкт, — мелькнуло у меня в голове, — а Костя Малинин заговорил инстинкт, и не только заговорил, но и погнал его на войну! Теперь его не удержишь! И как это только я выпустил его лапу из своих рук!..»

Ни секунды не раздумывая, я тоже спрыгнул с цветка и помчался за Малининым вдогонку.

— Костя! — орал я на бегу. — Малинин! Остановись, слышишь? Стой, я тебе говорю! Убьют!

Но Костя Малинин на мои крики не обращал никакого внимания.

— Вперед! На врага! — визжал он, размахивая дубинкой и прибавляя ходу. Он мчался вскачь каким-то лошадиным галопом, оставляя за собой целые облака пыли.

Отряд мирмиков, заметив несущегося им наперез черного муравья, сразу же изменил направление движения. Перестроившись на ходу, они о чем-то быстро посовещались между собой и помчались навстречу Косте Малинину. Сейчас они сшибутся, и голова Малинина, отрубленная страшной челюстью, покатится по траве...

Теперь все решала скорость. В три тигриных прыжка я нагнал Костю, схватил его за задние лапы и поволок прочь за холм к маленькому ручейку, бегавшему среди травы. Переправившись через бьющий поток на березовом листке, я стащил Малинина за ноги на берег и спрятал в траве в то самое время, когда на противоположный берег высыпали преследующие нас рыжие муравьи. Для большей безопасности я оттащил Костю поглубже в лес и стряхнул его со спины на землю.

Костя Малинин продолжал сидеть с ошумелым видом на траве, глаза у него были выпучены так, будто он мысленно еще мчался навстречу мирмикам.

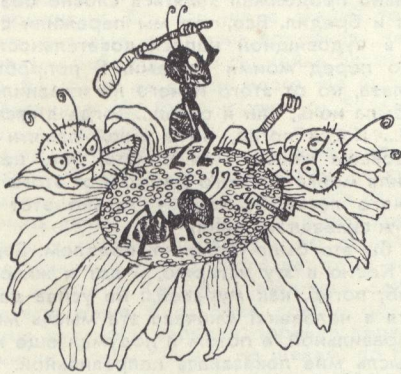

Я размахнулся и изо всех сил двинул мирмика по башке.

— Эх, ты, вояка! — сказал я, с трудом вырывая из Костиных лап сучок-дубинку. — Сейчас как тресну тебе по башке, чтобы ты не лез куда не надо!

Я бы, наверно, и вправду вlepил Косте оплеуху, если бы в чаще травы в эту минуту не мелькнула спина рыжего мирмика. Я повернул голову. Из кустов высунулась рыжая харя и зверски пошевелила огромными челюстями. Справа и слева тоже показались рыжие муравьи... Вот тебе раз! Значит, им тоже удалось переправиться через ручей... и не только перебраться, но и окружить нас с Костей со всех сторон.

— Лезь на цветок, — тихо шепнул я Малинину, — сосредоточивайся и превращайся в человека!

— А ты?

— Я буду прикрывать твой отход! Сам видишь, в какое положение попали... Лезь!

Костя шмыгнул по стеблю вверх, я за ним. Мирмики услышали шорох и задрали вверх морды. Один из них, чтобы лучше видеть, встал на задние лапы.

— Лезь выше, — шепнул я Косте, — заметишь, гады! Лезь на самый цветок и там превращайся...

Пока Малинин карабкался на верхушку цветка, мирмики окружили стебелек и стали молча один за другим подниматься вслед за нами...

ДЕСЯТЬ БОЛЬШИХ НА ДВУХ МАЛЕНЬКИХ... И ПАУТИНКА-САМОЛЕТ...

— Эх, вы, — крикнул я, свешиваясь с листика, — десять больших на двух маленьких!.. Не стыдно?

В полном молчании мирмики продолжали подниматься по стеблю все выше и выше. На расстоянии двух-трех сантиметров от меня они остановились и заскрежетали челюстями. «Интересно, успел превратиться Малинин и улететь или нет?» — подумал я, перехватывая дубинку из одной лапы в другую.

— Ты, рыжий, — крикнул я самому здоровому мирмику, — давай один на один! Я тебя вызываю!

Рыжий верзила, не говоря ни слова, сделал шаг вперед и раздвинул челюсти. Я размахнулся и изо всех сил двинул его сучком по башке. Мирмик покачнулся и, не издав ни звука, молча свалился на землю. Место сбитого моментально без шума заняли двое рыжих муравьев.

Я уже приготовился их хорошенечко встретить, вдруг слышу, сверху раздается голос Малинина:

— Юрка, осторожней, третий мирмик тебе со спины заползает!..

Взобравшись на лист, я тремя ударами сбил трех мирмиков со стебля и крикнул:

— Малинин! Ты почему не превращаешься в человека, почему не выполняешь моего приказа?

— А я без тебя все равно не буду ни в кого превращаться! — зашипел сверху Костин голос.

— Нет, будешь! — заорал я, отбиваясь от наседавших на меня мирмиков и влезая на самый венчик цветка.

Все! Дальше ползти было некуда. Внизу под нами были мирмики, сверху — небо, посередине — мы с Костей Малининым.

— Это почему же ты не будешь превращаться? — заорал я на Малинина, но здесь из-за лепестка показалась рыжая голова и свирепо завращала глазами.



Четыре челюсти щелкнули еще раз, но было уже поздно.

— Малинин, превращайся сейчас же! Я ударил мирмика палкой по черепу. Мирмик скрылся.

— Если превращаться, так вместе! — сказал Малинин.

Из пропасти с другой стороны опять вылезла голова мирмика.

— Вместе не успеем!

Я кольнул муравья сучком, словно шпагой, муравей спрятался!

— А один я не буду! — сказал Малинин.

Я размахнулся изо всех сил, чертыхнулся и съездил-высунувшегося мирмика с такой силой, что сучок переломился. Мирмик полетел на землю, а у меня вместо грозной дубинки остался в руках какой-то жалкий обломок.

Мы отступили с Костей к самой середине ромашки.

Защищаться больше было нечем, и мирмики словно догадались об этом: четыре рыжие головы одновременно высунулись с разных сторон. Мы с Костей обнялись.

— Пропали! — сказал Малинин. — Прощай, Баранкин!

Я даже не стал успокаивать своего лучшего друга, потому что всё было похоже на то, что мы с Костей Малининым действительно пропали. Внизу были мирмики, сверху — небо, между мирмиками и небом — мы с Костей. Хоть бы перескочить на соседний цветок, да не допрыгнешь — далеко! Еще можно спрыгнуть с цветка на землю, но мирмики, кишевшие в траве, только этого и ждали. А ведь столько раз нам с Костей удавалось избегать смертельной опасности, можно сказать, чудом, но ведь удавалось! Неужели на этот раз я не найду выхода из положения?.. Неужели нам с Костей суждено погибнуть так глупо... вот здесь, на цветке ромашки... в нескольких шагах от настоящей человеческой жизни! Неужели все, все, что мы узнали, пережили и перечувствовали, пропадет зря?!

— Держись, Малинин! Сейчас мы покажем этим мирмикам, как погибают настоящие ребята!

Я поднялся на задние лапы, чтобы встретить как полагается этих мирмиков... и... ударился головой о туго натянутую под ветром паутину. Она зацепилась за лепесток и болталась над цветком, словно ниточка из волшебного ковра-самолета!

— Малинин! — заорал я на Костю, и Костя на этот раз понял меня без слов. Он шмыгнул по паутинке вверх, я за ним. Осталось только перекусить паутинку! И я ее перекусил! И паутинка полетела в ту минуту, когда четыре мирмика одновременно бросились на нас со всех сторон. Мирмик, целившийся откусить мне голову, только полоснул челюстью вскользь по ноге. Четыре челюсти, каждая из которых походила на капкан, щелкнули еще раз, но было уже поздно. Маленькая ниточка из паутинного ковра-самолета уносила нас с Костей все дальше и дальше от цветка в сторону муравейника. Я взглянул вниз и не поверил своим глазам: оказывается, пока мы с Малининым отбивались на цветке от численно превосходящих сил рыжих противников, черные муравьи успели наголову разгромить мирмиков и вернуться к своим обычным занятиям.

Война кончилась так же неожиданно, как и началась, и только одни раненые муравьи да носильщики трупов, утаскивавшие убитых подальше от муравейника, напоминали о том, что всего несколько минут назад на этих полянках шло самое ужасное сраже-

ние, о котором нам когда-нибудь приходилось слышать с Костей Малининым.

— Ни ночью! Ни днем!

— Не хочу быть Муравьем! — запел я громко, во весь голос.

— Я хочу навеки, — подхватил Костя Малинин, — Быть Человеком!..

И в это время за моей спиной раздался какой-то ужасный свист. Плотная волна воздуха толкнула меня в бок, перевернула вверх тормашками, завертела волчком и сорвала с паутинки... Кувыркнувшись несколько раз через голову, я успел заметить, как огромный стриж на всем ходу склевал Костю Малинина и взмыл в небо...

Когда я понял, что случилось, мне стало плохо, я потерял сознание уже в воздухе и свалился без чувств на землю...

СОБЫТИЕ ТРИДЦАТЬ ЧЕТВЕРТОЕ

ЗАГРОБНЫЙ ГОЛОС...

Не знаю, сколько времени мне пришлось пролежать без памяти в траве, наверное, очень долго, но когда память стала постепенно возвращаться ко мне, я все равно продолжал валяться словно без памяти. Я лежал и бредил. Все, что мы пережили с Костей, все-все в чудовищной непоследовательности снова мелькало перед моими глазами. Я попробовал открыть глаза, но от этого ничего не изменилось: или вокруг была ночь, или я ослеп... Тогда я стал думать о Косте... Костя погиб, но в моей памяти он был совсем-совсем живой, моя память, хоть ненадолго, воскресила моего лучшего друга, и от этого мне стало немного легче. И почему только этот проклятый стриж склевал не меня?

...Мне бы это было, конечно, поделом. Ведь это я втравил Костю в эту историю, и вот я живой, а Костя погиб, погиб, как муравей... не успев даже превратиться в человека! Сначала эта мысль мне показалась правильной, а потом я подумал еще немного, и эта мысль мне показалась неправильной. Что значит Костя погиб, как муравей, не успев превратиться в человека? Да Костя, в кого бы он ни превратился, он все равно по отношению ко мне оставался че-ло-ве-ком! И на помощь муравьям Костя бросился, как человек! И меня в беде не оставил! И один без меня не захотел ни в кого превратиться! И перед мирмиками не струсил! Да если бы Эрка Кузьякина видела своими глазами, как бесстрашно себя вел Костя Малинин на войне, да она бы ему весь номер стеной газеты посвятила бы, а Алик Новиков, если бы был муравьиным корреспондентом, да он бы на него всю пленку исцелкал. Нет, Костя Малинин все это время был человеком, и погиб он, как человек. И не надо ему шептать никаких волшебных слов, и не надо было ему желать по-настоящему превратиться в человека, потому что он уже давно превратился!.. Да! Костя Малинин, безусловно, превратился в человека, а я?.. Конечно, самому о себе мне трудно говорить, и вел я себя по отношению к Косте Малинину как человек или нет, мне тяжело самому судить... Может быть, я как был муравьем, так и остался?.. Может быть!.. Только я тоже, честно говоря, я тоже старался не подгадать... Мне ведь тоже из-за Кости Малинина мирмики сколько раз голову чуть-чуть не оттяпали... хорошо, что в последний раз еще промахнулись да вместо головы в лапу вцепились, а лапа до сих пор вон как болит и ноет... Верхней лапкой я осторожно погладил ту, что прокусили мирмики, и дернулся... Нет, нет, на этот раз я не

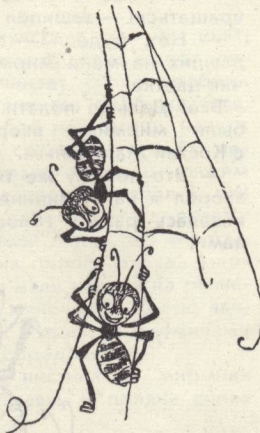

Паутина болталась над цветком, словно нитка из волшебного ковра-самолета.

лапкой гладил муравьиную лапку, а рукой, человеческой рукой я гладил ногу, так мне, во всяком случае, показалось... Тогда я открыл глаза и действительно увидел вместо лапы обыкновенную мальчишескую ногу. Это была моя нога, и только запекшаяся от крови, царапина напоминала о том, что эта нога совсем недавно была муравьиной лапой... и руки у меня были теперь как руки... и голова... и голова на месте. Чтобы прийти в себя, я еще немного полежал в траве, потом немного посидел, а потом встал, отряхнул штаны и, спрятав руки в карманы, как человек, зашагал к дому. Я шел, не глядя по сторонам, уткнувшись глазами в носки ботинок. В голове у меня шумело, все тело ныло, словно меня всего исколотили палками, а нога, покусанная мирмиками, так саднила, что на нее было больно наступать. Раз пять или шесть я наткался на каких-то прохожих, которые каждый раз при этом мне говорили: «Под ноги надо смотреть, мальчик!» — как будто бы я смотрел не под ноги, а по сторонам.

Не помню, как я добрался до своего двора, потому что всю дорогу я шел как во сне и очнулся только тогда, когда наткнулся животом на калитку.

Не вынимая рук из карманов, я пинком распахнул дверцу, подошел к скамейке и сел. Во дворе было все по-прежнему. Все так же с акацией то и дело срывались веселые компании воробьев, над клумбами порхали бабочки, а по скамейке бегали черные муравьи. Все было на своем месте. Не было только Кости Малинина. Не было и уже не будет больше никогда. Да и самого меня тоже, пожалуй, не было, то есть вообще-то я был, но я был уже совсем какой-то не такой. Я сидел на лавочке сам не свой. Мне все казалось, что я только что вернулся из какого-то очень-очень далекого и очень опасного путешествия, в которое я отправился вместе со своим другом Костей Малининым много-много лет тому назад. Отправился вместе с Костей, а вернулся один. И теперь уж всю жизнь буду один, совсем один... Я закрыл лицо руками и заревел, заревел первый раз в своей жизни. Слезы бежали по щекам, по рукам, по шее и даже по животу. Сижу, реву, а слезы все бегут и бегут. Я даже удивился: откуда у человека может взяться столько слез, — с другой стороны, если человек ни разу в жизни не ревел, то у него за все время слезы вполне могли накопиться в таком большом количестве.

— Баранкин! Ты это чего разнюнился? — раздался совершенно неожиданно откуда-то сверху голос Кости Малинина.

СОБЫТИЕ ТРИДЦАТЬ ЧЕТВЕРТОЕ

МЫ СУЩЕСТВУЕМ!..

— Костя, — сказал я, перестав всхлипывать и обливаться слезами. — Это ты?..

— Я! — сказал голос Кости Малинина сверху: голос был глухой и далекий, словно он шел с неба.

— Ты уже... т-ам!

— Где т-а-м?

— Ну где там... на т-о-м свете, что ли?..

— На каком на т-о-м свете?.. Я на заборе, а не на том свете, чего это ты говоришь?..

— Ну что ты меня, Малинин, обманываешь... Я же сам видел, как тебя съел стриж... А раз он тебя съел, то ты не можешь сидеть на заборе...

— Кого съел стриж? Меня?.. Он тебя съел, а не меня, я своими глазами видел.

— А я тебе говорю, он тебя съел!

— Как же он меня съел, если я живой и невредимый сижу на заборе?

— Это тебе, наверно, кажется, что ты сидишь на заборе.

— Мне кажется?... Тебе самому, наверно, кажется, что ты сидишь на лавочке! Открой глаза и убедись!

— Я боюсь...

— Чего ты боишься?

— Я глаза открою, а ты не существуешь... — сказал я и снова облился слезами.

— Хорошо! — сказал сверху голос Кости Малинина. — Сейчас ты убедишься, существую я или не существую...

Вверху что-то завозилось, зашебуршало и затем прыгнуло мне на плечи.

Я свалился на землю и открыл глаза. Костя Малинин был жив, никаких сомнений и быть не могло. Он сидел на мне верхом, тузил меня кулаками и приговаривал:

— Ну как, существую я или не существую? Существую или не существую?

— Существуешь! — заорал я, и мы вместе с Костей покатались по траве, устланной желтыми листьями. — Костя Малинин из семейства Малининых существует!!! Урррра!!! Урррра!!!

— Значит, существуем?

— Существуем, значит!

— А как мы с тобой существуем?

— Как люди!

— Как человеки!

— Урра!!! — крикнули мы на радостях в один голос и снова бросились обнимать друг друга.

Я так обрадовался тому, что все кончилось так хорошо и даже замечательно, что снова бросился обнимать своего лучшего друга Костю Малинина. Потом я обнял скамейку, ту самую скамейку, на которой мы сидели еще тогда, потом я обнял березу, под которой стояла скамейка, потом обнял забор, который стоял возле березы. В это время из окна нашей квартиры прямо к моим ногам прыгнула Муська. Она радостно мяукнула и стала тереться спиной о мои ноги.

На какую-то секунду я даже растерялся, потому что никак не мог сразу решить, каким же образом мне следует поступить с нашей Муськой после того, как она два раза пыталась меня съесть, когда я был воробьем.

— Ну уж ладно, Муська! Раз все кончилось так благополучно, то я тебя прощаю, так и быть, — сказал я, поднимая кошку за лапы и прижимая к груди. — А вообще-то с тобой следовало рассчитаться!..

Костя Малинин тоже обнял Муську и даже погладил ее по спине и сказал:

— Ладно, Юрка! Кто старое помянет!!!

— Я их по всем дворам разыскиваю, а они с кошкой обнимаются! — крикнул Мишка Яковлев с велосипеда, влетая с Аликом неожиданно на своей машине во двор.

Потом за ними показались Зинка Фокина, Эра Кузякина и все остальные.

— Мишка! — крикнули мы с Костей в один голос, набрасываясь на Яковлева с двух сторон и заключая его в свои объятия.

От неожиданности Мишка выпустил руль, и мы все четверо свалились на землю, продолжая обнимать и целовать Мишку Яковлева и Алика Новикова.

— Да вы что, ребята! Вы с ума сошли! Мы же вчера только виделись. Ребята! Да что это вы как девчонки прямо! — отбивались от нас Алик и Мишка.

— Алик и Мишка! — сказал Костя Малинин со слезами на глазах, чмокая Яковлева в ухо. — А что здесь без вас было!

— Что было? Где было? — насторожился Алик.

— Что было, то прошло...— сказал я и так при этом посмотрел на Костю Малинина, что тот прикусил язык.

В это время нас окружили девчонки из нашего класса.

— Их по всему городу ищут,— сказала Эра Кузякина,— а они на траве валяются!..

— Баранкин!— сказала Зина Фокина.— Вы намерены в конце концов заниматься или нет?

— Зиночка!— сказал я.— Зиночка!— повторил я.— Если бы ты знала, Зиночка, как мы с Костей намерены заниматься!

— И заниматься и работать!— сказал Костя и взял из рук Эры Кузякиной лопату. А я взял лопату у Зины Фокиной.

— Баранкин!— сказала Эра.— А почему у вас с Костей вид какой-то ненормальный?.. И поведение тоже?...— добавила она.

— Потому что... Потому!..— закричал я.

— Ну, пошли!— сказал Мишка.— А то и так сколько времени зря потеряли!..

— Минуточку!— сказал я.— Ребята!.. Я должен вам всем сказать, что ЧЕЛОВЕК— ЭТО ЗВУЧИТ!..

— За что?— спросил, щурясь, Венька.

— Не будешь в другой раз стрелять в меня из рогатки!

— Когда я стрелял в тебя из рогатки?

— Когда я сидел вон на той ветке!— Я показал рукой в окно на тот самый тополь, с которого меня и Костю чуть-чуть не сбил Венька из своей катапульты.

— Когда ты сидел на той ветке? Что ты городишь, Баранкин, какую-то чепуху?..

— Чеп-чеп-чепуху, говоришь? А двух воробьев на тополе помнишь?

Венька сощурился, соображая, как лучше ответить на мой вопрос.

— А это тебе за бабочек! Чтобы ты нам... то есть им... в следующий раз крылья не обрывал!.. И за муравьев!.. Чтoб в муравейник лопатой не тыкал!..

Я дал Веньке еще три раза по шее, выхватил из его кармана рогатку с оптическим прицелом, сломал ее и бросился догонять Мишку с Костей.

— Баранкин!— донесся до меня снизу Венькин голос.

— Что тебе?

— А я так ничего и не понял все равно!

— Станешь че-ло-ве-ком, тогда все поймешь!— крикнул я, перегнувшись через перила.



Я успел схватить Веньку за рубаху и остановить.

— Баранкин!— сказала Эра.— Ты говоришь неправильно! Нужно говорить: «Человек— это звучит гордо!»

— Ладно, Эра!— сказал я.— Мы теперь получше твоего знаем, как звучит че-ло-век!.. Верно, Малинин?

— Верно, Баранкин!

Мы с Костей обняли Мишку с двух сторон и побежали по лестнице вверх.

На площадке я совершенно неожиданно столкнулся носом к носу с Венькой Смирновым. (Помните его? Он еще стрелял в нас с Костей из рогатки, когда мы были воробьями. А когда были бабочками, то он нам хотел крылья оборвать!)

— Приветик!— сказал Венька, щурясь и прыгая сразу через две ступеньки вниз.

— Ты чего?— спросил Венька.

— Вот чего!— сказал я, притягивая Веньку к себе и давая ему подзатыльник.

СОБЫТИЕ ТРИДЦАТЬ ПЯТОЕ

Я ХОЧУ НАВЕКИ БЫТЬ ЧЕЛОВЕКОМ!..

В этот день мы занимались с Яковлевым, наверное, часа четыре подряд. Когда Мишка в самый разгар занятий спросил нас: «Ребята, а вы не устали? Может, хотите отдохнуть?»— мы с Костей в один голос закричали на Мишку: «Нет, нет! Мы не устали! Что ты! Какой еще отдых! Ты давай не отлынивай, Яковлев!»

— Я не отлыниваю,— сказал пораженный Мишка и стал объяснять нам следующую задачу, потом он повторил с нами пройденное, потом объяснил еще одну задачу, потом устроил нам с Костей небольшой экзамен, потом положил голову на стол и сказал хриплым шепотом, что больше он с нами заниматься не может, потому что он уже сорвал голос и вообще совершенно выбился из сил. Тогда мы взяли лопаты и пошли с Мишкой в сад сажать деревья... (Физический труд— лучший отдых после умственного напряжения.)

Когда мы выбежали во двор, то увидели Алика, он все это время сидел на лавочке и караулил, чтобы мы не сбежали (вот чудак!)... Узнав, что мы добровольно идем работать в сад, он вытаращил глаза и побежал следом за нами, щелкая на ходу фотоаппаратом. В саду нам сажать ничего не пришлось (все деревья были посажены). Тогда мы стали их поливать, а Алик опять все время тараторил на нас глаза и щелкал фотоаппаратом. Потом мы вернулись опять ко мне домой и занимались до тех пор, пока и Мишка и Костя не устали окончательно.

Когда Яковлев и Малинин разошлись по домам, я все еще продолжал сидеть над учебниками и заниматься самостоятельно. Самостоятельно я занимался до тех пор, пока не заснул за столом. Как я очутился в постели, я не помню, наверное, в постель меня перенес отец. Зато проснулся я на следующее утро сам, и так рано, что все еще спали. Я сам застелил аккуратно постель, тихо позавтракал, собрал учебники, на цыпочках вышел из дому и побежал в школу. Сегодня я должен был, я был

обязан прийти сегодня в школу самым первым!

Так я и сделал. Я явился в школу тогда, когда все мои одноклассники еще крепко спали в постелях (и Зинка Фокина, и Миша Яковлев, и Костя Горбачев, и Костя Малинин — ну, этот-то, наверное, спит без задних ног!). Один я из всего класса не спал. Я не только не спал, а уже был в школе часа за два до начала занятий. Так рано, вероятно, еще ни один ученик в жизни не приходил в школу. Каково же было мое удивление, когда я увидел, что по противоположной дорожке к школьному крыльцу за кустами сирени тоже крадетсчя-то фигура. Я остановился. Фигура тоже остановилась. Я сделал три шага к школе, и фигура тоже сделала три шага. Я стал подкрадываться к входной лестнице, и фигура стала подкрадываться. Я высунулся из-за куста, фигура тоже высунула свою физиономию. Мы долго молча смотрели друг на друга, наконец мне надоело молчать.

— Малинин! — сказал я.

— Ну?

— Ты чего это так рано заявился в школу?

— А ты?

— Я так просто... А ты?..

— И я так просто!..

— Понятно! — сказали мы вместе.

Тихо, стараясь не шуметь, мы с Костей поднялись одновременно по каменной лестнице и прикинули лицами к холодному и мокрому от росы дверному стеклу и стали молча ждать, когда нас пустят в н-а-ш-у ш-к-о-л-у...

Мы стояли молча, не глядя друг на друга, стояли и просто ждали, даже не подозревая, что ровно через два часа начнутся такие удивительные события, события, которые потрясут не только весь наш класс, но и всю школу...

Во-первых. Ровно через два часа и десять минут меня вызовет к доске Нина Николаевна, и я буду ей рассказывать все, что я знаю о жизни бабочек. И Нина Николаевна мне скажет: «Юра Баранкин! Жизнь бабочек ты знаешь очень хорошо. Садись! Молодец!.. Когда ты отвечал, мне даже показалось, что у тебя за спиной выросли крылья!..» После этих слов весь класс так и покатылся с хохоту, и только мы с Костей не улыбаемся и будем сидеть за партой серьезные-пресерьезные.

Во-вторых. Через два дня мы с Малининым Костей исправим по геометрии двойки на четверки.

В-третьих. Через три дня Зинка Фокина заявит во всеуслышание, что будто бы мы с Костей, по ее



Мы стали ждать, когда нас пустят в нашу школу.

мнению, заболели какой-то загадочной болезнью и что у нас, вероятно, скоро пройдет!

В-четвертых. Еще через несколько дней она почему-то перестанет при каждом удобном случае говорить мне: «Баранкин! Будь человеком!»

В-пятых. Дней через пятнадцать мой отец будет, как всегда, проверять мой дневник, и первый раз за всю жизнь он при этом ничего мне не скажет, и только удивленно пожмет плечами, и молча переглянется с мамой.

В-шестых. Ровно через месяц директор нашей школы Василий Васильевич Туркин...

Впрочем, об этом, пожалуй, говорить еще рано, ведь это случится через месяц, а сейчас еще прошло только десять минут, всего десять минут, как мы стоим с Костей на школьном крыльце, просто стоим и ждем, когда же наконец-то откроется дверь и нас пустят в школу, в нашу школу.

66 суток в колбе

Как вы думаете, сколько может прожить живое существо в герметически закрытом сосуде? Любой из вас ответит, не задумываясь: ну, конечно же, недолго, до тех пор, пока хватит кислорода.

А вот белая мышь прожила целых шестьдесят шесть суток и могла бы еще жить, если бы у нее не вышла вся питьевая вода. И жилось мышке совсем неплохо, она даже поправилась на целых четыре грамма, а это не так уж мало для мыши, которая весит всего 39 граммов. Мало того, химический анализ показал, что в сосуде кислорода было больше, чем в начале опыта, а углекислого газа меньше.

Что за чудо такое?! Секрет раскрывается про-

сто: вместе с мышью ученые поместили в сосуд четыре литра микроскопической водоросли хлореллы. Это она поглощала вредный углекислый газ, выдыхаемый мышью, и расщепляла его на углерод и кислород. Из углерода хлорелла образовывала новые клетки, росла, а кислородом дышала мышь.

Конечно, ученые проводят опыты совсем не для того, чтобы обеспечить мышино благополучие. Они ищут надежные способы снабжения кислородом экипажей космических кораблей и сотрудников научных станций на Луне и других планетах. Опыты с мышкой показали, что хлорелла и другие водоросли годятся для этого.

Б. МЕРКОВ

Экзамен на колёсах

Разные бывают экзамены. Но этот был самый необычный — на колесах. Классом служила мостовая, а ученики сидели не за партами, а за рулем автомобилей. Юные водители показывали, чему они научились за год занятий на Первой детской автотрассе.

КОЛЕСАХ

Первая ДАТ помещается в Москве, на 3-й Песчаной улице. Здесь все, как в настоящем автохозяйстве. Школьники-диспетчеры

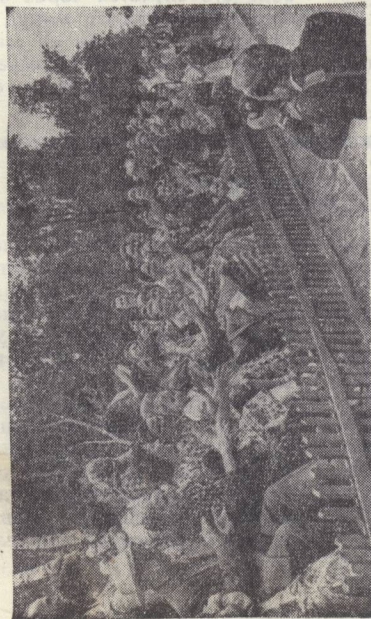

И вот наступил день экзамена. На трассу пришло много гостей.

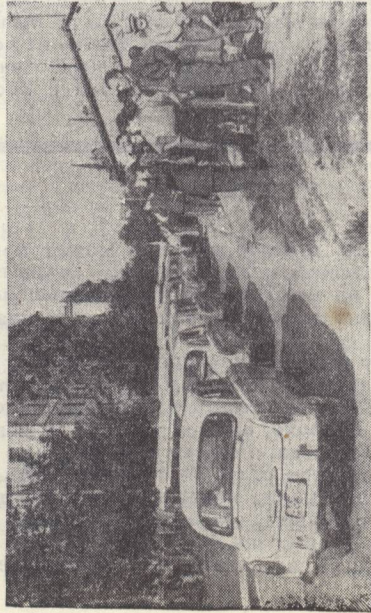

Праздник начался — колонны автомобилей двинулись по трассе. На ходу машины перестраивались.

выписывают юным водителям путевые листы. Дежурные по станции с секундомером в руках следят за тем, чтобы водители проходили всю трассу — два с половиной километра — точно по графику. А юные регулировщики стоят с настоящими полосатыми жезлами на мостовой или сидят в настоящих милицмейских будках и следят за порядком и безопасностью движения.

Автодело ребята изучают под руководством опытного педагога Лазаря Васильевича Бермана. Они должны уметь не только водить автомобиль, но и ухаживать за машиной, исправлять любые неполадки.

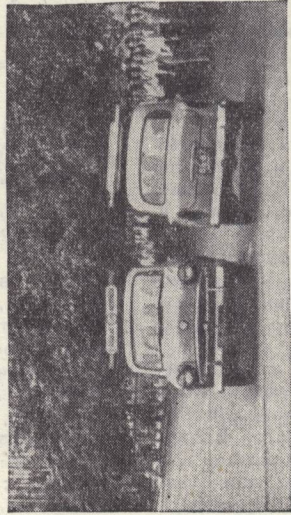

Потом ребята продемонстрировали сложную фигурную езду.



На торжественной линейке руководитель автотрассы Л. В. Берман вручил ребятам удостоверения юного водителя.





Торжественная часть закончена. Юные регулировщики и водители снова занимают свои рабочие места. Гостей и родителей приглашают сесть в машины и прокатиться по трассе. То-то было волнений и переживаний! Но волноваться папам и мамам

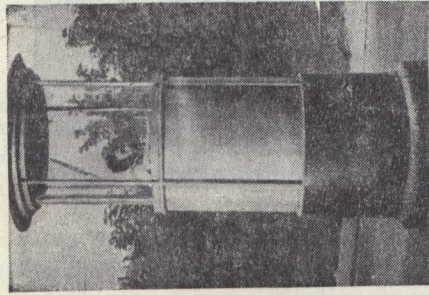

было не из-за чего. Все шло без сучка, без задоринки. Год занятий на трассе прошел не зря!

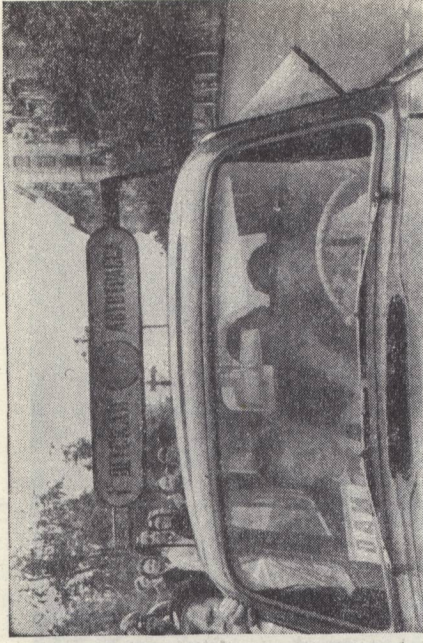

было не из-за чего. Все шло без сучка, без задоринки. Год занятий на трассе прошел не зря!

Фото и текст Саши Виленского.

ЛЕНА ГАЩУК ЖДЕТ ОТВЕТА

Наш город еще молодой, кругом — стройки. Из окон нашего класса раньше видна была сопка, а теперь рядом со школой строится новый, высокий дом. И можно наблюдать, как движется кран и стены становятся выше и выше.

Много изменений произошло за последние годы. И мне хочется, чтобы другие ребята написали мне о своих городах, о школе.

Лена Гащук,
ученица 7-го класса «Б»
школы № 6, г. Находка.

От редколлегии

«ПИОНЕРСКИХ ИЗВЕСТИЙ»:

Нам очень понравилось письмо Лены Гащук. Хотелось бы, чтобы и вы внимательно пригляделись к тому, что вас окружает. Ведь и в вашем городе, поселке, селе происходит много нового, интересного. Расскажите об этом. Ждем ваших писем.

ПРИНИМАЙТЕ НАШИ ПОЗЫВНЫЕ!

Внимание! Внимание! Принимайте наши позывные! 10, 230, 280, 400, 9, 2, 7, 2, 14...

Вам непонятно, что это за цифры? Мы сейчас расскажем.

За пионерскую двухлетку мы собрали 10 тонн мела, таллолома и 230 килограммов макулатуры. На приморском пляже высадили 280 деревьев и 400 кустарников. Посадили школьный сад и ухаживаем за ним. В винсовхозе «Жовтнева хвилья» помогли собрать 9 тонн винограда.

Второй год шефствуем мы над октябрятами 2-го класса «А». Переписываемся с детьми семи стран.

Наш отряд — победитель в республиканской игре «По следам неоткрытого». Мы организовали школьный музей. 14 экскурсоводов рассказывают об истории нашего города. Нам очень помогают музей Советского Союза и стран народной демократии. Когда мы создавали уголок В. И. Ленина, мы получили интересные материалы от Е. Д. Стасовой и О. Б. Лепешинской, соратников В. И. Ленина.

Звания «Отряд-спутник семилетки» мы добились. Но на этом не успокаиваемся. Раз мы спутники — значит, нам идти и идти дальше.

Таня Разбаум,
председатель совета отряда
6-го класса «Б» средней
школы № 6, г. Брянск.

СВОИМИ РУКАМИ

Своими руками мы сделали динамики и развесили их по всем классам. Каждый день теперь звучит голос диктора извещения о начале радиопередачи.

По радио проводятся политинформации, передачи для химиков, физиков и математиков. Пионеры, вожатые рассказывают о школьных новостях, об успеваемости, о подготовке к праздникам.

Мы хотим, чтоб и в других школах ребята установили динамики и вели по радио интересные передачи.

Т. Острийко, Т. Сычева,
средняя школа № 8,
г. Лозовая,
Харьковская обл.

ОКНО
В МИР

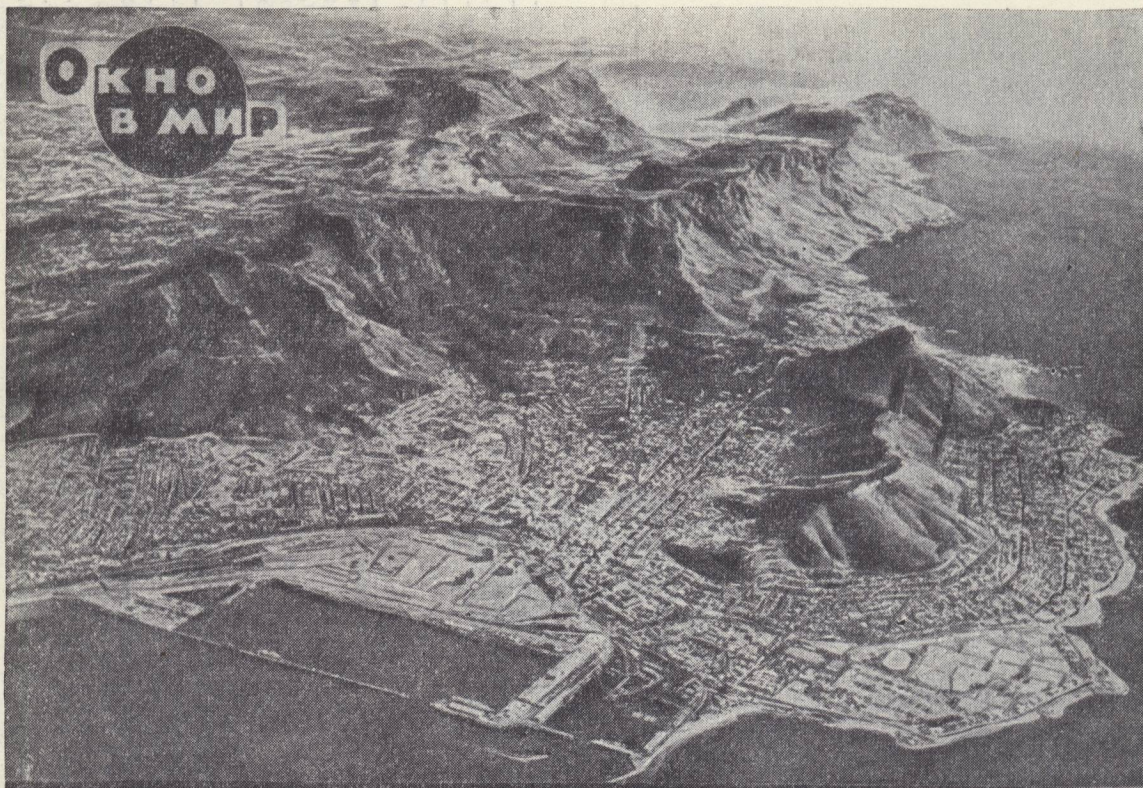

СОЛНЦЕ ЗА РЕШЕТКОЙ

Южная Африка — богатая страна. В недрах ее земли много золота, алмазов, урана, меди, платины. По добыче золота Южно-Африканская Республика занимает первое место в капиталистическом мире. Под щедрым солнцем буйно зеленеют пальмовые леса, зреют цитрусы, бананы, виноград. Есть в стране обширные поля кукурузы и плодородные пастбища, есть современные заводы и города с роскошными магазинами, ресторанами, особняками.

Но все это — только для белых. Коренные жители Южной Африки, которым по праву принадлежат богатства родной земли, не имеют ни золота, ни плантаций, ни особняков. У большинства негров нет даже крова над головой и черствой кукурузной лепешки. Белые отняли у негров все: землю, жилища, свободу, солнце...

ЮАР — государство фашистского типа. Правительство и закон там на стороне расистов. Черный шахтер на золотых рудниках получает за работу в пять раз меньше, чем белый. Черные рабы гнут на полях спину от зари до зари. Миллионы африканцев живут в резервациях, похожих на концентрационные лагеря, — в бесплодных полупустынных и горных районах. «Такова воля бога. Равенство придет на небесах», — говорят белые господа. Они боятся

гнева народа. Недавно правительство ЮАР приняло закон о смертной казни за политические выступления. Но никакие зверства не запугают африканцев, встающих на борьбу с угнетателями. Придет время — и полетят прочь тюремные решетки. Народ обретет свободу, увидит солнце.

Л. ГОЛЕМБА



Стиснутый плоской громадой Столовой горы, лежит на южном берегу Африки город Кейптаун, вторая столица ЮАР. Закон запрещает жить в этом городе «черным» и «цветным». Но жителей Южной Африки не остановят ни штыки, ни тюрьмы. Они выступают против бесчеловечных законов расистов.

ШКОЛЬНАЯ автоматика

Тамара СВИРИНА



ТЕАТР
начинается
с вешалки

Так сказал когда-то Константин Сергеевич Станиславский. Театр должен быть обязательно праздничным и радостным. И не только спектакль, но и любая мелочь в театре, начиная с вешалки.

Школа не театр, но и она должна создавать настроение, настроение собранности, деловитости, желания сосредоточиться. И школа тоже начинается с вешалки.

Как-то, это было уже давно, в кабинет директора вошли Здрогов Валерий, Боря Галкин, Мия Мошавец и еще несколько старшеклассников. Заговорили наперебой:

— Михаил Александрович, что-то надо делать с вешалкой.

— Просто у нас ни к черту, извините, Михаил Александрович, гардероб не годится.

— Михаил Александрович, давайте же что-нибудь придумаем.

— А если найти какое-нибудь помещение и поставить еще вешалки? — произнес кто-то. Его сразу же перебили:

— Ну что зря болтать? Где ты возьмешь помещение? Свободного угла в школе нет.

— А я думаю так. Надо выбросить все эти деревянные махины, сжечь их, что ли, и сделать новые вешалки, какие-нибудь металлические, легкие, блестящие...

— Идея!.. Я такие вешалки видел в одной гостинице...

— И в театрах ведь тоже такие...

— Ну что ж, — сказал директор. — Я сам давно думаю над этим. Утром в нашем гардеробе неразбериха дикая. Половина не успевает раздеться. И тут или уроки задерживай, или в каждом классе опоздавшие. И дисциплина от этого хуже, и весь тон в школе не тот. Только надо делать по-настоящему. Надо продумать конструкцию и найти материалы...

В школе все шло по-прежнему. Звенели звонки утром и после уроков, в гардеробе все

еще была толчея. Но в пустом классе собирались энтузиасты, рисовали на доске непонятные постороннему человеку чертежи.

Наконец настал день, когда чертежи были сделаны на листах ватмана. Не один, а несколько, потому что нужны были особые вешалки для малышей. Нашлись к этому времени и материалы. На соседнем дворе валялись старые, заржавевшие трубы от газовой проводки. Они принадлежали какой-то мастерской, и за ненадобностью та отдала их школе.

Главным руководителем всех работ стал слесарь-водопроводчик Леонид Федорович Корпачев. Местом действия — кочегарка. Туда перекочевали трубы. Тогда еще не было в школе слесарной мастерской, и тисков раз два — и обчелся, и инструментов маловато, а все равно длинные трубы превращались в короткие, прямые сгибались. Конечно, не сами собой. Их надо было чистить, резать, гнуть, сваривать, и на все это нужны были руки и, безусловно, желание.

Новые вешалки получились не такими, какими представлялись вначале — блестящими, никелированными. Они были просто покрашены зеленой масляной краской, но зато какие удобные! Два металлических стояка, соединенных между собою, и много кронштейнов. Для пальто — отдельный крючок, для шапки — отдельный, есть куда повесить и мешок

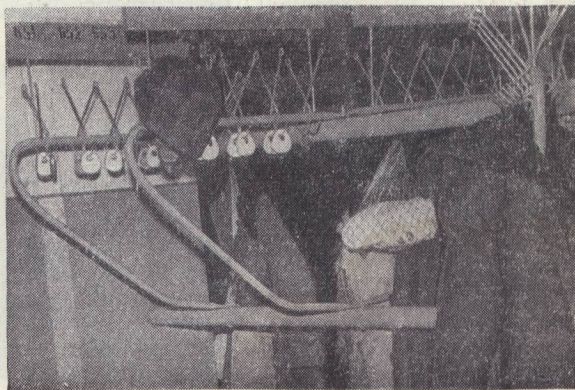

Не правда ли, удобная вешалка?

с галошами. И в гардеробе сразу стало просторно, чисто и никакой толкотни.

Сначала дежурные выдавали каждому деревянный номерок — просто маленький кусочек фанеры, на котором чернилами были выведены цифры. А когда появились в школе мастерские, первое, что в них сделали ребята, — это настоящие металлические номера. Но здесь уж начинается другая история.

ФОРТОЧКА-автомат

Вот как бы рассказал ее сам директор Михаил Александрович Валишин.

— Понимаете, какая штука. Мы сделали гардероб, и порядка в школе стало больше. Да, да, это совсем не пустяки. Из таких вот мелочей складывается стиль нашей школьной жизни. А самое главное: ребята почувствовали, что им многое под силу.

Раньше мы давали звонки по старинке: смотрит уборщица время и включает электрический звонок. А тут мы решили, что в наш век автоматике это уж очень примитивно. Ведь можно использовать сигнальные часы.

Купили эти часы, а все остальное сделать было нетрудно.

Дальше было интереснее. Кто-то придумал приспособить эти часы, чтобы они автоматически открывали форточки. Для нас это чрезвычайно важно. Ребята занимаются в две смены, да вечером еще — школа рабочей молодежи. В общем, с восьми утра и до одиннадцати вечера в школе всегда народ.

Новая работа гораздо сложнее, чем вешалки. И все-таки мы нашли решение. Сейчас-то уже все позади, наша система действует безотказно. А было ведь время, когда надежды сменялись у нас разочарованием, когда мы вместе с ребятами ломали головы, допоздна сидели за чертежными досками,



Вот один из кабинетов на колесах.

прикидывали, решали и снова отменяли решения. Одним словом, мы все стали изобретателями. Я и сейчас удивляюсь, как у наших ребят хватило терпения довести дело до конца. Ведь с того момента, как была задумана автоматизация, до дня, когда мы впервые включили свою систему, прошло целых два года. И я радуюсь этому. Значит, была настоящая настойчивость и упорство.

Представьте себе нашу автоматическую систему. На чердаке мы установили четыре вентилятора. В первом этаже, в физкультурном зале и в коридоре, поставили два мотора. От

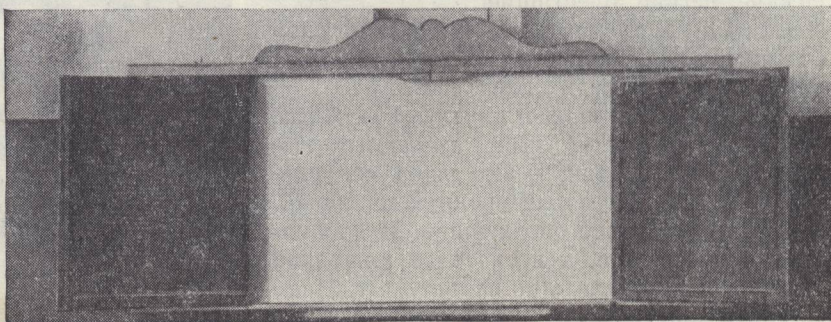
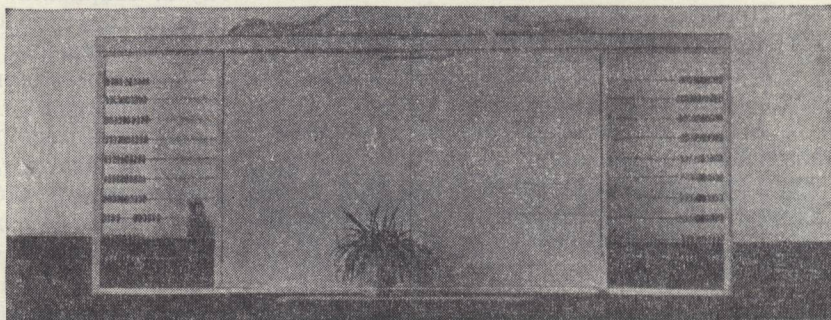

Такие щиты с экранами есть в каждом классе.

чих через все этажи идет система блоков. В каждый класс, в каждый кабинет и во все коридоры протянули тросы. Это значит пробить десятки раз междуэтажные перекрытия. Да сделать так, чтобы все это не уродовало помещения, не бросалось в глаза. К электромоторам нам нужны еще редукторы для уменьшения числа оборотов. Иначе фрамуги открывались бы с такой быстротой, что во всей школе вылетели бы стекла.

Автоматикой управляют электрические сигнальные часы. Их четверо. Они поставлены на определенное время, и вентиляция действует бесперебойно в течение суток, минута в минуту, когда нужно, школа проветривается.

Половина восьмого. Кругом еще пусто. В окнах темно. Но вот в тишине раздается какой-то звук, в коридоре и на всех четырех этажах открываются фрамуги. Через двадцать минут они закрываются, зато опускаются фрамуги в классах.

А дальше все идет по графику. Идет урок — коридоры полчаса проветриваются. Перемена — открыты фрамуги в классах, закрыты в коридорах. Так же весь день действуют и вытяжные вентиляторы. В одиннадцать часов вечера, когда кончается последний урок в школе рабочей молодежи, открываются все фрамуги в классах и коридорах, включаются все вентиляторы, и до двенадцати ночи по всей школе гуляют сквозняки.

И знаете: ведь наши ребята меньше болеют. Врачи это установили.

Есть у нас и другие автоматические приспособления, которые тоже «заботятся» о здоровье ребят.

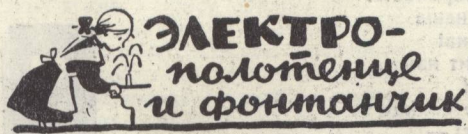

— Ты кнопку забыла нажать!

Маленькая девочка в переднике подставила руки под белый, покрытый эмалевой краской аппарат и не знает, что делать: аппарат не действует. Не дует теплый ветер, и руки не сохнут.

— Видишь две кнопки? — Это говорит ученица постарше. — Одна красная, другая черная. Нажми черную.

— Поняла, — говорит девочка. — Какой хороший ветерок! Вот уже и высохли. — И она показывает руки.

— Подожди, — говорит старшая. — Теперь нажми красную, выключи аппарат.

— А если не нажать, так весь урок и будет дуть ветер? Да?

— Не беспокойся, — засмеялась старшая, — он действует автоматически. Здесь есть реле, через минуту оно само выключит аппарат.

В коридоре ребята устроили фонтанчик с питьевой водой.

Трубка его тянется от водопроводного крана. Нажимаешь шпенек — и, пожалуйста, пей! Раньше вокруг фонтанчика частенько были лужи: вода разбрызгивалась. Ребята сами придумали, как сделать, чтобы этого не было.

Совсем недавно никто в школе не слышал слова «мармит», и не все из вас, наверно, знают, что это подогреватель для пищи. Вот такой, в котором держат горячие пирожки на улицах, только побольше. Ребята принимали участие в монтаже нового оборудования на кухне, сами установили и мармит, и электрическую плиту, и титан.

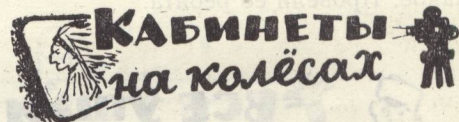

В школе тихо. Открылись фрамуги в коридорах. Начался урок. В первом классе ручной труд. Рядом с учительским столом стоит зеленый шкафчик. Учительница берет его за ручку, такую же, как у двери, и поворачивает: шкафчик на колесах.

— Сережа, достань ножницы, — говорит она мальчику с первой парты.

Тот подходит, открывает дверцы и выдвигает ящик. Здесь в строгом порядке, в футлярах лежат ножницы. А рядом наперстки, сантиметры, иголки, крючки. В другом ящике — перочинные ножи. В третьем — металлические и деревянные линейки и угольники. Десять ящиков, и сколько всего здесь помещается! Целый кабинет по труду на колесах.

В шестом классе урок немецкого языка. И здесь рядом с учительским столом — высокий зеленый ящик. Но он не для ножниц, наперстков и иголок. Это проигрыватель. Крутится пластинка, звучит немецкая речь. Идут занятия по фонетике.

А в соседнем классе география. На стене, где обычно висит доска, белый экран. Он прочно вделан в большой деревянный щит. Это даже не совсем точно сказано — вделан. Экран — часть щита. Его можно закрыть дверцами, и тогда на щит при помощи несложного зажима повесишь карту. Снизу выдвигается

полочка, и на нее, пожалуйста, ставь наглядные пособия. Справа и слева счеты. Но они нужны только для малышей. А сейчас урок географии у старших, и открыт экран. И в проходе между партами опять зеленый ящик на колесах. Ученик поднимает крышку, выдвигает, как швейную машину, проекционный аппарат, включает штепсель в розетку — и через минуту весь класс уже смотрит диафильм.

Просто и надежно, а главное, удобно. Сейчас уже никто не обращает внимания на проигрыватели и на щиты с экранами, которые есть в каждом классе. Зеленые ящики стали обычными в школе, как парты, столы, как самые необходимые вещи. Они стоят на каждом этаже в коридоре. И если нужны для урока, перекочевывают в класс. Это кабинеты на колесах, и сделаны они в школьных мастерских.

А как удобно, что в школе есть своя автоматическая телефонная линия! По этажам бегать не надо, со всеми переговоришь, если дело какое. Провели ее ребята.



Конец учебного года. Прозвенел последний звонок. В 91-й школе начинается новая жизнь. Старшие ребята и учителя превращаются в штукатуров, маляров, полотеров до 25 июня, первого дня общего отпуска.

Где взять деньги на сигнальные часы, на проекторы и проигрыватели, на электрическую плиту и всякие другие вещи? Ведь их-то не сделаешь своими руками, их надо купить. И вот уже несколько лет весь ремонт в школе делается своими руками. А деньги, отпущенные на ремонт, используются на разные покупки.

Чисто сейчас в школе. Светлые парты, натертые полы, блестят стены. То, что сделал сам, особенно бережешь.

Вот и вся история про автоматику в 91-й школе, что стоит на шумном перекрестке в Ленинграде на углу улицы Олега Кошевого и Большой Пушкинской.

А теперь приглашаем всех в мастерскую «Золотые руки».

Г. САПГИР

Рисунки В. Рассохина.



Наше встретило Мое.
— Все мое! —
Кричит Мое:
— Мячик мой,
Ножик мой,
Стул хромой тоже мой,
Столик мой,
Моя кровать,
Ранец мой,
Моя тетрадь,
Книга куплена —
Моя!
Для меня —
Моя семья.
И на мне
Все мое:
Мой костюм,
Мое белье.
Нет на свете
Ничего,
Кроме
Мо-е-го!

Но ему сказало Наше:

— Есть мое,
Но есть и наше:
Наш дом,
Наш двор,
Наш с тобою
Разговор.
Кроме этого,
У нас
Наша школа,
Наш класс,
Наша дружба,
Наша честь...
И всего
Не перечисть.
Это наша
Страна!
Светит наша
Луна!
Наше солнце
Горит! —
Вот что Наше
Говорит.



А Мое твердит свое:
— Все мое, мое, мое!
А Мое пищит свое,
Как у речки комарье...
К сожаленью, до сих пор
Не окончен этот спор.

МАСТЕРСКАЯ «ЗОЛОТЫЕ РУКИ»

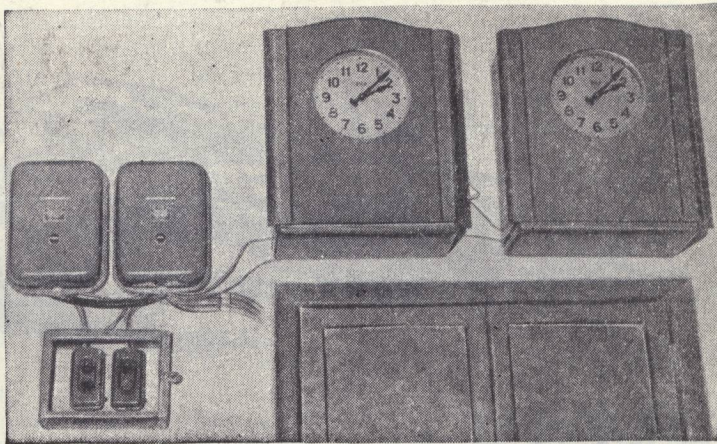

Вот схема автоматического проветривания школы. Справа на чертеже показаны часы (1), с помощью магнитных пускателей (2) эти часы включают электрический двигатель (3). Двигатель связан с редуктором (4), уменьшающим скорость вращения в пятьдесят раз. На валу редуктора установлена мотоциклетная звездочка (5). По ней движется цепь Галля (6) (по типу велосипедной передачи). Цепь тянет за собой трос диаметром 8—10 мм (7). Трос проходит через все этажи школы. Наверху установлен блок (8) диаметром 100 мм. На каждом этаже к тросу прикреплены горизонтальные тяги (9), которые с помощью блоков открывают и закрывают фрамуги во всех помещениях.

Для остановки мотора (например, после того, как фрамуги открыты) к вертикальному тросу прикреплены грузы (10). Эти грузы поднимаются или опускаются вместе с тросом и включают или выключают кнопки (11) в зависимости от того, надо пустить двигатель или, наоборот, остановить его.

Всю систему можно включить и без помощи часов, вручную. Для этого установлены кнопки ручного управления (12).

Для натяжки и регулирования вертикального троса использованы талрепы (13). Для более плавной работы горизонтальных тросов установлены пружины (14).

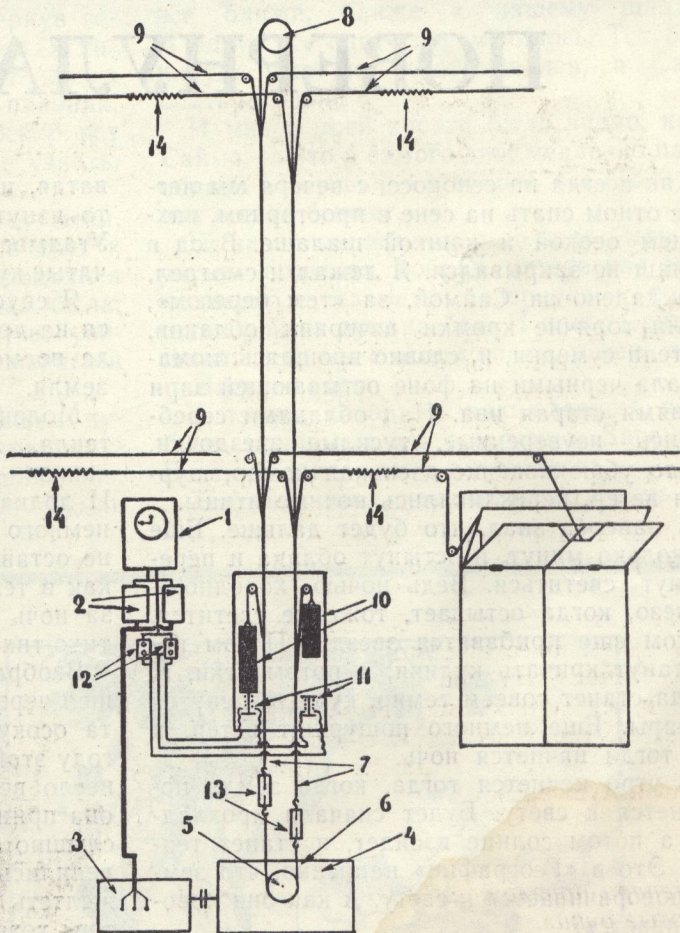



ЗЕМЛЯ ПОВЕРНУЛАСЬ

А. СМОЛЬНИКОВ

Как всегда на сенокосе, с вечера мы легли с отцом спать на сене в просторном, пахнущем осокой и кашкой шалаше. Вход в шалаш не закрывался. Я лежал и смотрел, как далеко за Саймой, за «тем берегом», тлели горячие кромки вечерних облаков, густели сумерки, и, словно прощаясь, помахивала черными на фоне остывающей зари ветвями старая ива. Над облаками серебрились неуверенные, тусклые звездочки, где-то убаюкивающие дзенькал комар, шуршал ветер, перекликались ночные птицы.

Я наперед знал, что будет дальше. Еще несколько минут, и остынут облака и перестанут светиться. Ведь ночью холодно, — железо, когда остывает, тоже не светится. Потом еще прибавятся звезды. Потом перестанут кричать кулики, а потом утки, и, когда станет совсем темно, куда-то денутся комары. Еще немного пошуршит ветер, и уж тогда начнется ночь.

А утро начнется тогда, когда земля повернется к свету. Будет сначала прохладно, а потом солнце взойдет, и станет теплее. Это в «Географии» написано, что земля поворачивается к свету. А как она поворачивается?

Отец еще спал, когда я осторожно пробрался мимо него к выходу. Все еще сине-

ватая, но уже заметно освещенная откуда-то изнутри дымка висела над луговиной. Угадывались мутные пятна копен, расплывчатые купы ив.

Я спустился к лодке, чтобы переправиться на другой, высокий берег Саймы и оттуда посмотреть, как будет поворачиваться земля.

Молочная, густая вода курилась. И не текла, а как-то вся сразу двигалась «вниз» — туда, где за поворотом была Обь. И лодка тоже двигалась вместе с водой и немного поперек ее — к другому берегу — и не оставляла следа. Весла входили в воду, как в теплое масло, — бесшумно. Набухшие за ночь уключины не скрипели. И было тихо-тихо.

Взбравшись на глинистый обрыв, я прошел через высокую, сырую, в капельках пота осоку и присел на корягу. В прошлом году этой коряги не было. Ее, наверно, принесло весной, паводком, замыло, и теперь она прижилась, пустила побеги. Мне даже слышно было, как, отряхиваясь от сна, шевелились за спиной ее узкие, начавшие желтеть листья. Они чутко улавливали ветер, хотя он и не дул вовсе, а как будто дышал и только собирался подуть.

Я вглядывался в Сайму, в растворивший-

ся в тумане берег, с которого я переехал. Мне казалось, что если земля начнет поворачиваться, то, конечно, не здесь, около меня,— этак бы каждый все сразу увидел,— а там, где меня не было, чтобы все произошло незаметно.

Струйки пара все еще подымались от воды, а самый туман уплотнялся и как-то весь, всем толстым слоем отрывался от Саймы и приоткрывал ее все больше и больше. А потом я увидел совсем смешное: прямо из тумана, сверху высунулись вершины деревьев, а внизу, под ним, двигалась вода. И никакого берега не было.

Так я сидел на коряге и все подсматривал, пока не увидел в тумане какие-то темные точки. Точек было три. Скоро они оказались уже под туманом и двигались вместе с Саймой.

Я следил за ними все время, чтобы не пропустить самого главного. И только когда они были уже против меня, увидел, что это и не точки вовсе, а утки. И даже не вообще утки, а чернеди. Они спали, подвернув головы под крыло, и их несло течением. Я никогда раньше не видел, как спят дикие утки. Они всегда или летали, или плавали, куда хотели, и никогда их не уносило вот так. Пропустить такой случай и не узнать, что будет дальше, я не мог.

Чернеди плыли совсем близко от меня, все вместе, как будто привязанные друг к другу, не зная, что туман уже поднялся и их видно. Вот если бы берданка была, представляю, как бы удивился отец, увидев меня у костра с тремя здоровенными утками!

Теперь я неотрывно следил за ними и думал о берданке, причем так, на всякий случай (я бы, может, и не стал стрелять их, сонных), а их выносило все дальше. Туман

был уже высоко, и мне могла помешать следить за ними только излучина Саймы. Я встал на корягу, чтобы дольше видеть их. Я долго смотрел, и мне даже казалось, что их было то сразу пять, а то только две.

Не знаю, что случилось раньше: или они скрылись в излучине, или я просто перестал их видеть, так как их отнесло очень далеко. Мне все время казалось, что я их вижу, и вдруг они пропали, а на том месте, где они только что виднелись, ничего не было. Я повернулся и посмотрел в ту сторону, где стоял шалаш. И вдруг мне показалось, что у меня голова закружилась: быстрая наша Сайма остановилась, она никуда не текла, а там, за туманом, уже видный теперь, сам двигался «тот» берег! Пожалуй, даже не двигался, а весь сразу — с ивами и с нашим шалашом — поворачивался. Но не в ту сторону, куда только что текла Сайма, а навстречу. А оттуда, чуть прижелтив утренние облачка, вставало солнце. Оно ждало Сайму. И золотило и траву и ивы, все ближе, ближе к нашему шалашу. И вдруг все опять переменялось. Тот берег никуда уже не поворачивался, а Сайма опять потекла.

И мне с моей коряги было видно, как в Сайме, где-то у самого дна, медленно плыли облака и деревья,— в общем, все стало так, как всегда бывает.

И, наверное, все так и должно было случиться: большая, добрая, интересная земля медленно и незаметно повернула к солнцу остывший от тумана бок. И нашу Сайму, и шалаш, где мы с отцом спали, и меня тоже.

Настало утро.

А туман, которым, как одеялом, ночью были прикрыты мы все, исчез. Зачем он? Вставать надо, день начинается!

Теперь я знал, как начинается день.



«Умелые» руки.

Рисунок А. Цветкова.



Юрий ЯКОВЛЕВ

Рисунок Ю. Зальцмана

Трам!
Трам!
Трам!
Веселый барабанщик
Шагает по стране
С огромным барабаном
На тоненьком ремне.

Весельем барабан
Набит, как чемодан.

За словом не ползет
Товарищ наш в карман:
Он палочки достанет,
Ударит в барабан —

И по дороге эхо
Покажется от смеха.

Нас валит с ног усталость.
Мы вешаем носы.
А много ли осталось!
Взгляните на часы.

Но тут в зеленой чаще
На вьющейся тропинке
Рассыпал барабанщик
Веселые смешинки.

И тот, кто шел устало,
Смеется без конца:
Усталость убежала
От острого словца.

Костер гореть не хочет.
Ни дыма, ни огня.
Но крикнул барабанщик:
— Послушайте меня!

Как искру, бросил шутку —
И кончен разговор:
Уже через минутку
Горит, дымит костер.

В отряд попала скука.
Зевает весь отряд.
— У нас не сбор, а мука! —
Ребята говорят.

Как быть, друзья, со скукой!
Что делать с этой штукой!

Но друг наш неустанный
Уже спешит помочь.
И палкой барабанной
Он гонит скуку прочь.

— А ну-ка, ну-ка, ну-ка,
Пошла отсюда, скука!

Трам!
Трам!
Трам!

Веселый барабанщик
Шагает по стране

С огромным барабаном
На тоненьком ремне.

И там, где он шагает,
Там смех до хрипоты,
И скука убегает,
И лень ползет в кусты.

Ты палочки почаще
Не выпускай из рук,
Товарищ барабанщик,
Веселый барабанщик,
Наш верный друг.

Трам!
Трам!
Трам!



— Ну-с, что с ним?
— Каникулы, доктор.

Рисунок Ю. Узбякова.



- 1 июня.
- Маршрут изучен... Сегодня в пути!..
- 2 июня.
- Не отложить ли нам выход?..

Рисунок А. Грунина.

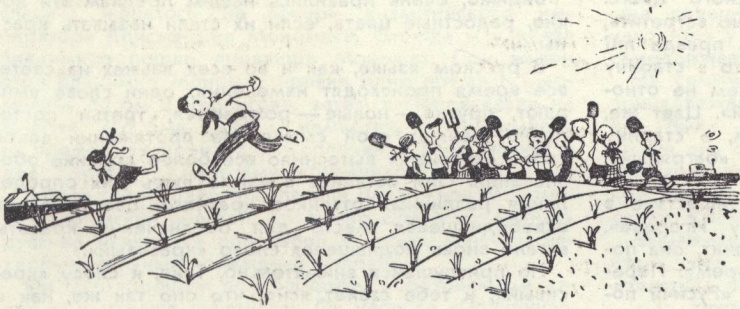

Молодые побеги.

Рисунок А. Цветнова.

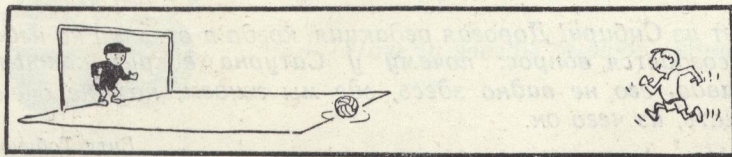
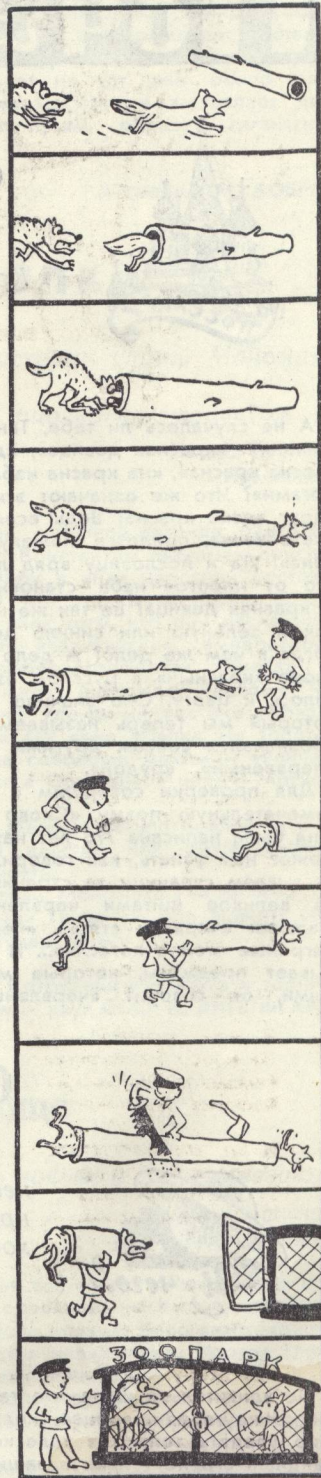

Не выдержал...

Рисунок А. Шабанова.

Рисунок А. Шабанова.

ПОЧЕМУ и ОТЧЕГО



Слова—родственники

Дорогая редакция! Я живу в Москве, и меня интересует, почему Красную площадь называли красной, а не синей или зеленой?

Таня Лукина,
Москва.

А не случилось ли тебе, Таня, слышать такие выражения: «красная девица», «для красного словца», «весна красна», «не красна изба углами, а красна пирогами»? Что же означают эти выражения? Почему вдруг весна красна? Ведь если разобраться, какого цвета весна, придется, пожалуй, сказать «весна зелена»! Да и пословицу вряд ли надо так понимать, что от пирогов изба становится красного цвета. А красная девица? Ее так же невозможно встретить, как и зеленую или синюю девицу, не правда ли? Тогда в чем же дело? А дело в том, что в старину слово «красный» в русском языке совсем не относилось к цвету. Оно значило «красивый». Цвет же, который мы теперь называем красным, в старину обозначался совсем другими словами: «багряный», «червлёный», «рудой».

Для проверки совершим с тобой путешествие в замечательную поэму «Слово о полку Игореве». Она была написана 775 лет назад, а значит, она поможет нам узнать, как говорили в то время. Перелистываем страницу за страницей. Вот: «Русичи поле великое щитами червлёными перегородили». Дальше: «червлен стяг»... «червлен бунчук»... «оба багряные столпа погасли»... И всюду, где поэт описывает предметы, которые мы называли бы красными, он говорит «червлёный» или «багряный».

А вот, наконец, слово «красный»: «...красной Глебовны свычаи и обычаи». Что за красная Глебовна? Молодая жена храброго Всеволода буй-тура, князя курского. Красная Глебовна — красавица Глебовна. Итак, в великой поэме о полку Игореве красивое называется красным, а красное — червлёным или багряным.

Видимо, очень нравились нашим предкам эти яркие, радостные цвета, если их стали называть красными.

В русском языке, как и во всех языках на свете, все время происходят изменения: одни слова умирают, другие — новые — рождаются, третьи постепенно меняют свой смысл. На протяжении веков слово «красный» вытеснило все более древние обозначения. Они остались в языке лишь для определения различных оттенков красного цвета. А на освободившееся место для обозначения красоты встало вновь родившееся слово «красивый».

Но прислушайся внимательно, Таня, к слову «красивый», и тебе станет ясно, что оно так же, как и слова «красавица», «краска» и «красота», родственник слову «красный».

Так, значит, Красную площадь не называли зеленой или синей потому, что она красная — красивая.

Е. РЯБОВА

Облако спутников

Привет из Сибири! Дорогая редакция, когда я взгляну на небо, невольно создается вопрос: почему у Сатурна вокруг какой-то круг? Правда, его не видно здесь, где мы живем, но мне очень хочется знать, из чего он.

Витя Табунов.

Автогородок, Уразенский район,
Красноярский край.



Не удивительно, Витя, что там, где ты живешь, не видно круга или, вернее, кольца Сатурна. Его можно увидеть только в телескоп. Без телескопа не увидишь его не только в ваших местах, но и в любых других местах Земли. А между тем кольца Сатурна огромны. Их ширина от внутреннего края до внешнего впятеро больше, чем поперечник Земли. Но толщина — всего около пятнадцати километров.

По сравнению с размерами кольца это меньше, чем толщина листа папиросной бумаги.

Когда Сатурн поворачивается так, что кольцо обращено к нам ребром, оно становится невидимым даже в телескоп. Попробуй рассмотреть предмет толщиной в пятнадцать километров, удаленный почти на полтора миллиарда километров!

Но что же все-таки за штука — кольцо Сатурна?

Теперь доказано, что это целая туча мелких спутников, обращающихся вокруг планеты в плоскости ее экватора. Есть в кольце глыбы размером с большой дом, есть и небольшие булыжники и мириады крохотных камешков и песчинок.

Тебе, разумеется, сразу же захочется узнать, отчего и почему вокруг Сатурна такой удивительный хоровод. Об этом делались различные предположения.

Надо сказать, что у Сатурна есть девять настоящих спутников. Один из них, по имени Титан, даже больше нашей Луны. Остальные «луны» Сатурна не очень велики.

По теории советского ученого Отто Юльевича

Шмидта, спутники планет так же, как и сами планеты, образовались из частичек густого облака газов, пыли и камешков, которым когда-то было окружено Солнце. Так вот, кольцо Сатурна — это неродившаяся луна. Это камешки, пылинки и газовые ледышки, так и не соединившиеся между собой. Почему? Да потому, что их все время растаскивало притяжение самого Сатурна. Но это же могучее притяжение удерживает их вот уже около пяти миллиардов лет возле Сатурна и заставляет двигаться по круговым путям, образуя гигантское кольцо.

Астроном М. БОБРОВ

«Тяжелая» шапка

Напишите мне, пожалуйста, какая история шапки Мономаха и кто такой был Владимир Мономах.

С пионерским приветом

*Володя Шульга,
г. Краснодар.*



Владимир Мономах — твой тезка — жил с 1053 по 1125 год. Он был внуком великого князя киевского Ярослава Мудрого и сыном князя Всеволода Ярославича, женатого на дочери византийского императора Константина Мономаха. Отсюда и у князя Владимира пошло прозвище Мономах. При жизни отца Владимир Мономах правил одно время в Смоленске, потом в Чернигове, затем в Переяславле на Днестре. Это был один из немногих, кто понимал в то время, как необходимо сплочение всех княжеств для борьбы с набегами кочевников.

В 1113 году бояре пригласили Владимира Мономаха на киевский престол. Владимир сумел объединить русские княжества под своей властью, нанести несколько сильных поражений половцам.

Он был хорошим полководцем, образованным человеком и даже писателем. Он написал «Почтение», обращенное к своим детям, в котором рассказал о своей жизни.

Когда в конце XV века — почти через четыреста лет — московские князья добились объединения русских земель, они любили ссылаться на пример Вла-

димира Мономаха. Они сочинили легенду, будто византийский император Константин Мономах прислал своему внуку Владимиру в знак царского достоинства венец-шапку. И что эта самая шапка теперь находится у них, как знак того, что они наследники самодержавной власти византийских императоров.

На самом деле «шапка Мономаха» никогда не принадлежала Владимиру Мономаху, потому что она была изготовлена где-то на востоке гораздо позже его смерти — в XIV веке. Шапка эта золотая, филигранная, опушена собольим мехом и увенчана крестом. Хранится она в Оружейной палате Московского Кремля.

Выражение «шапка Мономаха» употребляется вместо слов «царская власть» или даже вообще «власть», ответственность.

«Ох, тяжела ты, шапка Мономаха!» — говорит Борис Годунов в трагедии Пушкина. Это значит: «Ох, тяжело управлять государством!»

Сотрудник Института истории
Академии наук СССР И. ЭНГЕЛЬГАРТ



Звезды, лампочка и солнце

Почему звезды бывают видны только ночью, а днем исчезают?

*Миша Ермаков,
г. Семипалатинск.*

Звезды никуда не деваются, они и днем на небе. Но мы их не видим потому, что днем светит солнце, а огромное количество солнечного света как бы загрохотывает от нас свет, идущий от звезд, так же как барабаны и трубы заглушают чирканье воробья или щебетание ласточки.

Все мы сотню раз, сами того не замечая, проделываем опыт, подтверждающий, что это солнце «заглушает» звезды. Рано утром, собираясь в школу или на работу, мы зажигаем лампу. Веселым сверкающим шариком висит она под потолком, разго-

няя темноту и освещая все вокруг. Но вот, пока идут утренние хлопоты — одевание, умывание, завтрак, — стало рассветать, взошло солнце. Яркое осветило комнату, и свет лампы стал незаметным. Иногда случается, что человек и выключатель-то повернуть забудет. А потом случайно глянет вверх.

— Ах, батюшки! Лампа, оказывается, все еще горит...

Вот так же и со звездами, как и с лампой: их свет незаметен для нас днем.

Е. ВЛАДИМИРОВА

Встанем в круг!-

Слева-друг и справа-друг!



РУМЫНИЯ

Я-ПИОНЕР

Весело, задорно

1. Всюду впе-ре-ди я-пи-о-нер! Мой галстук на гру-ди, я-пи-о-нер!
 Ра-но по-ут-ру, и в хо-лод и в жа-ру он вьется на ветру, я-пи-о-нер.
 Ра-но по-ут-ру и в хо-лод и в жа-ру, он вьется на ветру, я-пи-о-нер! Пи-о-нер!

Всюду впереди
 Я — пионер!
 Мой галстук на груди,
 Я — пионер!
 Рано поутру,
 И в холод и в жару,
 Он вьется на ветру,
 Я — пионер.
 Я — пионер.
 Рано поутру,
 И в холод и в жару,
 Он вьется на ветру,

В школу я хожу,
 Я — пионер!
 И с книгами дружу
 Я — пионер!
 И без ненужных слов
 Весел и здоров,
 К труду всегда готов.
 Я — пионер!

Дружен наш отряд,
 Я — пионер!
 И галстуки горят,
 Я — пионер!
 Крепки и сильные
 Мы, верные сыны
 Родной своей страны,
 Я — пионер!

ПОЛЬША

ПЕРЕПЕЛКА

«Перепелку» очень любят польские ребята. Во время игры все поют веселую народную мелодию (она исполняется на два счета и повторяется два раза).

Ребята становятся в круг, взявшись за руки. Кто-то один выходит в центр круга, это и будет «перепелка». Другой, за кругом, — «водящий». Он все

время старается проникнуть в круг и поймать «перепелку». А все остальные ребята не пускают его.

Когда мелодия исполняется первый раз, все делают движение «перескок». На первую половину мелодии — против часовой стрелки, на вторую — по часовой. На каждый счет первой половины мелодии — прыжок вправо. Левая нога подбивает пра-

вую. На каждый счет второй половины мелодии — прыжок влево, правая нога подбивает левую.

А в это время «перепелка» и «водящий» свободно двигаются по кругу, подпрыгивая попеременно то на правой, то на левой ноге. На счет «раз» — шаг правой, на «два» — прыжок на этой же ноге. На следующий счет «раз» — шаг левой, на «два» — прыжок на левой.

Когда мелодия исполняется второй раз, ребята, стоящие в кругу, делают прыжок сначала вправо, потом влево. На «раз» — прыжок на правой ноге вправо, на «два» — левая нога приставляется к правой. На следующий счет «раз» — шаг на месте правой, на «два» — пауза. Затем это же движение с левой ноги в левую сторону.

«Перепелка» в это время старается убежать от «водящего», который стремится попасть в круг. Если ему это не удалось, игра начинается сначала. Если же «водящий» проник в круг, то на вторую половину мелодии он и «перепелка» исполняют в центре круга вот такое движение: «водящий» берет «перепелку» под правую руку правой рукой, ле-



вые руки они оба отставляют в сторону и делают восемь шагов по кругу сначала по часовой стрелке, затем восемь шагов против часовой. Все стоящие в кругу на каждый счет «раз» хлопают в ладоши. После этого «водящий» и «перепелка» встают в круг, а на их место встают те двое, между которыми удалось проскочить «водящему».



Дразнилка

В этой игре могут участвовать сколько угодно ребят, только число их обязательно должно быть четным. Все поют народную мелодию, которая исполняется на два счета и во время игры повторяется три раза.

Все ребята становятся в круг на расстоянии вытянутой руки друг от друга. Двое «водящих» в центре круга. Во время игры все стоящие в кругу на каждый счет «раз» хлопают в ладоши.



Г А Р

Когда мелодия исполняется впервые, «водящие» выбирают себе партнеров.

На счет «раз» — шаг правой ногой, на «два» — прыжок на этой же ноге, на следующий счет «раз» — шаг левой ногой, на «два» — прыжок на левой (четыре раза с правой ноги и четыре с левой).

Левая рука при этом на талии, а правая — на «раз» поднимается на уровень плеча ладонью вверх, а на «два» — сгибается в локте.

При повторном исполнении мелодии «водящие» исполняют перед теми, кого они выбрали, приглашение к игре. На «раз» — прыжок на левой ноге влево, на «два» — на правой ноге вправо, и так семь раз. На последние два счета «водящие» как бы поддразнивают выбранных, показывая им «нос».

А когда мелодия исполняется в третий раз, каждый «водящий» берет выбранного партнера под руку (левая рука у каждого на талии) и делает восемь шагов по кругу, сначала по часовой стрелке, а потом против. Теперь бывшие «водящие» становятся в круг, а выбранные ими ребята занимают их место. И игра начинается сначала.

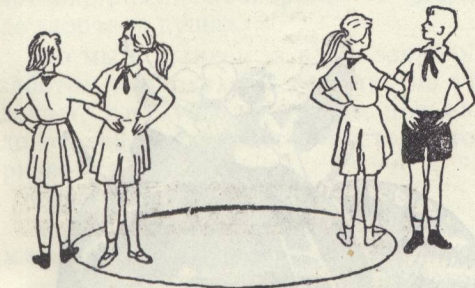



На причале — я и дед.
Ловим рыбу на обед.
Мы поймали чебака —
Серебристые бока,
Маленьких рыбешек
Для соседских кошек.
На крылечке в этот час
Очень ждут с рыбалки нас:

Два кота, три кошки
И котят-крошки.
Мы их часто угощаем
Красноперкой и камсой,
Ну, а если не поймаем, —
Угощаем колбасой.
Кошки всех дворов и улиц,
Всех квартир и чердаков
Очень любят рыбаков!



ЛЯГУШАЧИЙ КОНЦЕРТ

За дальним косогором,
За лугом и ручьем
Поют лягушки хором
Неведомо о чем.

Я чай тяну из кружки
И греюсь у костра...

Веселые квакушки
Не смолкнут до утра.

Я перевел охотно бы
О чем горланит хор,
Но языка болотного
Не знаю до сих пор.



ДВА АРБУЗА

Два арбуза-карапуза
На пригорке грели пузо.

Шли недели, дни летели,
А арбузы все толстели!

Мы пришли и от земли
Оторвать их не смогли...

Отослали командира
За подмогой к бригадиру.

Был приказ его таков:
Съесть на месте «толстяков»!

Вся бригада очень рада.
Повторять приказ не надо,

Мы управились за час:
Нет лентяев среди нас.



ЗДРАВСТВУЙТЕ,

ПОЖАЛУЙСТА!

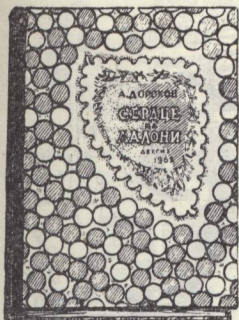

Здравствуйте...

Мы так часто говорим, так часто слышим это слово, что совсем не думаем о его значении. А слово-то большое! Ведь если подумать, «здравствуйте» — это значит: живите так, чтобы у вас голова не болела, чтобы аппетит был хороший, чтобы

спалось крепко, чтобы зубы не ныли, чтобы в руках и в ногах хватало силы, чтобы глаза видели хорошо и уши хорошо слышали, чтобы дышалось легко, чтобы сердце билось ровно и спокойно... Вон сколько разных пожеланий выражаем мы одним словом «здравствуйте». И это еще не все. Тут еще и температуру можно вспомнить, и насморк, и разные маленькие болячки, и серьезные болезни... Одно слово, а какое длинное пожелание!

И, пожалуй, из всех пожеланий это пожелание здоровья самое важное для человека. Ведь если здоров человек, — значит, и ему хорошо и окружающим. Здоровый человек и поработает больше, и людям с ним никаких хлопот. И настроение у здорового человека хорошее. Недаром еще древние римляне говорили: «В здоровом теле здоровая душа».

Это мы все знаем, а вот о здоровье своем заботимся плохо. Тот зарядку по утрам не делает, тот зубы не чистит, тот наедается до отвала, тот читает в постели, тот покуряет тайком...

Спросишь иного:

— Ты что же о своем здоровье не думаешь?

— Э, — слышишь в ответ, — чего о нем думать-то? Я и так здоров...

И не потому, конечно, так говорят многие, что не хотят быть здоровыми, а потому, что не знают, как это важно: и хлеб разжевать хорошенько, и спать лечь вовремя, и прогуляться перед сном...

А не знают потому, что не знают, как устроен наш организм, что для него вредно и что полезно. И почему вредно и почему полезно — тоже не знают. И не мудрено. Так сложно устроен человек, что вот уже не первую тысячу лет бьются ученые, чтобы разгадать все загадки живого организма, и до сих пор не все еще разгадали.

Но кое-что уже точно знают ученые. Уже написаны тысячи книг, умных и толстых, о человеке. Из этих книг можно узнать, как живет и работает организм, как работают все вместе его отдельные органы. Много интересного написано в этих книгах, да вот беда: не каждому понятны эти книги.

Но вот недавно вышла новая небольшая книжка. Ее написал **А. А. Дорохов** — писатель, который умеет понятно и интересно рассказывать о самых непонятных и сложных вещах. Он и на этот раз очень просто и интересно рассказал, как устроено наше сердце, и легкие, и желудок, и мозг, и все другое...

Это очень хитрая книжка: там собрано много разных, как будто невероятных историй — о том, как маленькой девочке починили неисправное сердце, о том, как сам писатель разговаривал с бывшим мертвецом, о том, как человеку поставили новый глаз, и еще разные необыкновенные вещи. О таких вещах всегда интересно читать. А когда прочитаешь всю книгу, оказывается, что ты незаметно для себя узнал кое-что самое важное о себе, о том, что нужно и чего нельзя делать, чтобы подольше сохранить свое здоровье.

Прочитай эту книжку. Называется она «Сердце на ладони», а можно бы назвать ее «Будь здоров» или просто «Здравствуй».

Я вот тоже прочитал ее. Пожалел, что поздно прочитал, а когда перевернул последнюю страничку, мне захотелось позвонить писателю Дорохову и сказать ему:

— Спасибо, Алексей Алексеевич, за умную, интересную книжку. Здравствуйте, пожалуйста!

А. НЕКРАСОВ

Наши старшие сестры

Книгу эту прочитают с увлечением и мальчики и девочки. Но для нас с вами, девочки, она по-особому интересна. Ведь в повести «Сестры» писательница Яновская рассказывает о судьбе двух отважных девушек, пробившихся из тесного семейного мирка, который в прежние времена считали уделом женщины, на широкий путь.

...Большая зала старинного барского дома. По гулкой комнате бегают с мячом в руках смуглая девочка с живым, энергичным лицом. Раз! Мяч летит к потолку. Два! Мяч падает... «Раз-два», «Раз-два...» — ритмично отстукивает мяч, в такт ему складываются ритмические строчки. Софа бормочет их про себя, улыбается им... Что выйдет



впоследствии из этой девочки?.. Поэт?.. Писательница?..

И да и нет... Правда, под конец своей насыщенной трудами жизни та, кого в юности называли Софьей Корвин-Круковской, напишет интересную книгу воспоминаний, несколько повестей, пьесу... И фантазия поэта не покинет Софью Васильевну. Но она будет проявлять эту фантазию в другой области. Софья Ковалевская (это фамилия Софьи Васильевны по мужу) станет замечательным поэтом в математике.

Но разве поэзия совместима с такой «сухой» как будто наукой?.. Прочитайте повесть, и вы увидите математику совсем с другой, неожиданной для вас стороны. Оказывается, настоящему математику совершенно необходимо смелое воображение поэта.

И другие вещи узнаете вы из этой книги. Вы на фактах убедитесь, сколько отваги, упорства, терпения требовалось когда-то от женщины, решившей следовать своему призванию. Каждый шаг давался Ковалевской с боя: поступление в университет, право преподавать... «Женщина-профессор» — в прошлом веке это звучало дико!.. За свой замечательный дар Софья Васильевна расплачивалась долгими годами одиночества — разлукой с родиной, с близкими...

Не легче сложилась судьба и старшей сестры Корвин-Круковской, Анюты, Анны Жаклар, жены французского коммунара.

Преследования правительства, вечный страх за дорогого человека — все узнала эта храбрая женщина, одаренная писательница, повесть которой хвалил зыскаательный Достоевский...



Но, как и младшую сестру, Анну Жаклар не назовешь несчастью. Софья и Анна не были благополучными, но обе они знали высокое счастье человека, сумевшего подняться над личным благополучием во имя большой цели.

Книга не случайно названа «Сестры». Софья и Анна — сестры не только потому, что у них одни и те же родители, они сестры по судьбам, по силе характера, по силе духа. Это наши старшие сестры, обогнавшие свое время, перешагнувшие в будущее, к нам.

Ю. НОВИКОВА

Полтора миллиона бабочек

Если бы ты посмотрел оглавление книги «Моя охота за бабочками», то, наверное, удивился бы. Названия глав там такие: «Пятьдесят лет, посвященных бабочкам», «Жизнь среди опасностей», «Я охочусь на бабочек Морфо».

Почему это охота за бабочками сопряжена с опасностью? Можно ли пятьдесят лет — то есть всю жизнь — посвятить бабочкам?..

В книге французского энтомолога Эжена Ле Мульта — ответы на эти вопросы. «Меня смешат некоторые журналисты, — пишет Ле Мульт, — заявляющие с пренебрежительной усмешкой: «Ловля бабочек? Приятное и безопасное занятие». Правда, они обычно не заходят дальше улицы Реомюр и бульвара Сен-Жермен; слушая этих людей, мне хочется посоветовать им прогуляться по Белым пескам». Читатель следует за автором и в Белье пески и в джунгли и знает, как опасно там охотиться...

Эжену Ле Мульту было шесть лет, когда он поймал первую бабочку. Правда, всерьез он стал собирать коллекцию примерно с 1898 года, лет в пятнадцать. В 1935 году у него уже было полтора миллиона бабочек. Он ловил их и на родине — во Франции, и в Гвиане, и в Африке. Днем и ночью, на заре и поздно вечером.

Читая Ле Мульта, конечно, завидуешь богатству его коллекций, но главное — великому упорству, подвижничеству, без которого в науке ничего не добьешься. И ему веришь, когда он говорит, что «любой молодой охотник может оказать науке огромные услуги: открыть новые виды насекомых или новый способ ловли» и что энтомологии «предстоит сделать во сто раз больше, чем уже сделано»,

ЭЖЕН ЛЕ МУЛЬТ





ВСЕЗНАЙКА ПРОЯВЛЯЕТ НЕОБЫЧАЙНЫЕ СПОСОБНОСТИ В ОБРАЩЕНИИ С ЧИСЛАМИ

1. У меня, ребята, феноменальная память на числа. Даже самые большие — с миллионами, с миллиардами — я легко запоминаю. Не верите? Сейчас убедитесь в этом.

Но сначала уговоримся, какие числа будем писать — пятизначные, шестизначные, семизначные... Ах, вы хотите, чтобы я запоминал десятизначные числа? Пожалуйста, мне ведь все равно.

2. Итак, начнем хотя бы с таких чисел:

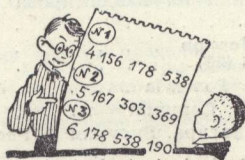

Держи, Федя, этот листок. Будешь меня потом спрашивать по нему.

3. А это тебе, Нина. Видишь, числа тут совсем другие:



Я вам всем напишу, ребята, каждому по три числа десятизначных, как вы просили.

4. Вот, наконец, и последний листок:

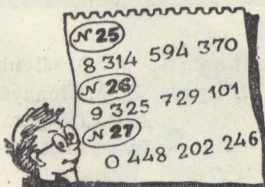

5. А теперь можете спрашивать меня. Назовите только порядковый

ТАИНСТВЕННЫЕ ПИСЬМЕНА

Вот какой удивительный плакат появился однажды в пионерской комнате. Кто его принес, мы так и не узнали. Немало времени пришлось потратить ребятам на расшифровку этой головоломки, пока наконец не удалось установить, что белые и черные шарики с усиками — это буквы и записано ими несколько стихотворных строк, памятных пионерам.

Попытайтесь и вы, друзья, прочитать, что написано на загадочном диске, пользуясь малым внутренним кругом (с такими же черными и белыми шариками, но без усиков) как ключом к расшифровке.

Е. Пантюхин

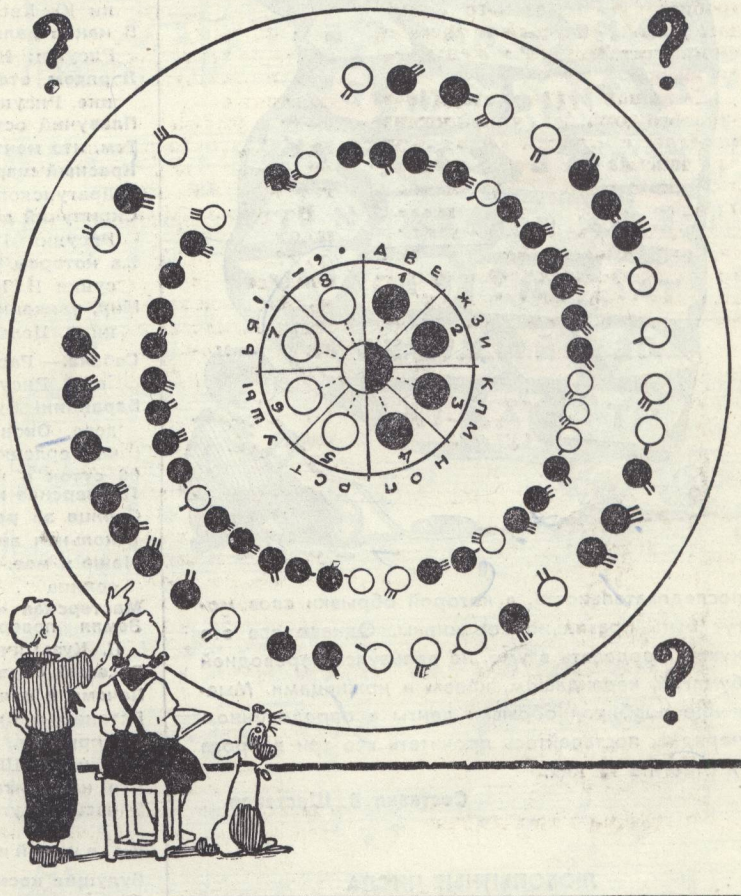

номер, — и я сразу скажу вам, какое там стоит число... Номер четырнадцатый? Пожалуйста:

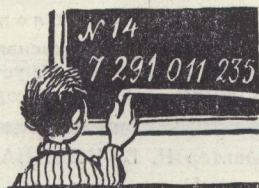

Правильно? Ну вот, а вы еще сомневались. Я же говорил, что память на числа у меня просто необыкновенная!..

* * *

Все это может показаться невероятным. Ведь Всезнайка не мог

предвидеть, что ему закажут десятизначные числа. Ясно, что ему известен какой-то секрет «запоминания». Что же это за секрет?

Присмотритесь повнимательней к числам. Нет ли какой-нибудь взаимосвязи между порядковым номером и числом, стоящим за ним?

Впрочем, хватит подсказок, а то ведь и отгадывать будет нечего. Одно только скажем в заключение: любопытный фокус Всезнайки с «запоминанием» многозначных чисел сможет без труда проделать любой из наших читателей, разгадавший секрет этого фокуса. Ради этого стоит потрудиться над решением головоломки.

Н. СТУДЕНЕЦКИЙ

БЕЗ КАРАНДАША, КЛЕЯ И НОЖНИЦ

На этой бумажной ленте, разорванной на мелкие кусочки, три шуточных вопроса. Кусочки ленты собраны в беспорядке, но линии разрыва у них почти всюду разные. Это поможет вам найти



последовательность, в которой обрывки слов могут быть правильно соединены. Однако все это нужно проделать в уме, не пользуясь переводной бумагой, карандашом, клеем и ножницами. Мысленно подбирая обрывки ленты в определенном порядке, постарайтесь прочесть все три вопроса и ответить на них.

Составил В. Шестаков.

ЛЮБОПИТНЫЕ ЧИСЛА

В названии числа 3 (три) букв ровно столько, сколько это число значит. Как вы думаете, есть ли еще числа, обладающие таким свойством?

Этот вопрос задала нам пионерка Валя Еремина из села Рассказиха, Алтайского края.

Вопрос интересный, попробуйте на него ответить.

Редактор Н. В. ИЛЬИНА.

Редакционная коллегия: Т. В. Голубцова, В. А. Каверин, Л. А. Кассиль, Ф. В. Лемкуль, А. И. Мошковский, А. И. Мусатов, А. С. Некрасов, В. Н. Орджоникидзе, В. И. Орлов, В. А. Поддубная, М. П. Прилежаева.

Адрес редакции: Москва, А-47, 1-я улица Ямского поля, 28, комната 11.

Телефон Д 3-30-73.

Рукописи не возвращаются.

Художественный редактор П. Кузьмичев.

Технический редактор В. Пархоменко.

А 00153.

Подписано к печати 8/VIII 1962 г.

Тираж 565 000 экз.

Изд. № 1445. Заказ № 2053.

Форм. бум. 84×108¹/₁₆. Бум. листов 2,62. Печ. листов 8,61.

Ордена Ленина типография газеты «Правда» имени В. И. Ленина, Москва, А-47, ул. «Правды», 24.

Содержание

Возьмите меня с собою...— Стихи Э. Мошковской	1
Рассказы о войне 1812 года.— С. Алексеев. Рисунки П. Павлинова	2
Костер.— Стихи Александра Каттая. Перевел с чувашского Н. Беседин	11
Летчики.— Рассказы Ю. Гальперина. Рисунки П. Кирпичева	12
Матушкин ветер.— Сказка Ю. Куранова. Рисунки Ю. Кискачи	16
В какие дальние края...— Стихи Э. Мошковской. Рисунок Н. Цейтлина	20
Я рядом, отец! — Повесть А. Воинова. Продолжение. Рисунки Н. Борисовой	21
Плавающий остров.— Стихи Юрия Коринца	32
Тем, кто мечтает о подводном спорте.— О. Жукова	33
Красный шарик в синем небе.— Рассказ Виктора Драгунского. Рисунки Е. Медведева	34
Скрипучий дождь. Сварщик.— Стихи Г. Граубина. Рисунок Г. Сундырева	36
...в котором ты живешь.— В. Александрова. Рисунки И. Корф	37
Мир, увиденный в зеркале.— Ю. Урманцев. Рисунки В. Цельмера	41
Собака.— Рассказ Валентина и Эрнста Сафоновых. Рисунки Г. Сундырева	46
Баранки! Будь человеком! — Повесть В. Медведева. Окончание. Рисунки Ю. Владимирова и Ф. Терлецкого	48
66 суток в колбе.— Б. Мерков	59
Пионерские известия № 3 (23)	60
Солнце за решеткой.— Л. Големба	62
Школьная автоматика.— Т. Свирина	63
Наше и мое.— Стихи Г. Сагира. Рисунки В. Рассохина	66
Мастерская «Золотые руки»	67
Земля повернулась.— А. Смольников. Рисунок П. Кузьмичева	68
Веселый барабанщик	70
Почему и отчего	72
Встанем в круг! Слева — друг и справа — друг!	74
На причале. лягушачий концерт. Два арбуза.— Стихи В. Шульжика. Рисунки В. Константинова	76
Что нам читать?	77
В часы досуга	79

На вклейках:

Будущие космонавты. Картина А. Прокопенко.
Будущие капитаны. Картина В. Прибыловского.
До самых снежных гор. Фото В. Гиппенрейтера. Текст мастера спорта В. Зырянова.
Подводное плавание. О. Жукова.

На обложке:

Бородинская битва. Е. Дешалыт. Фрагмент из диорамы, установленной в Государственном военно-историческом музее в Бородине.

Пионерские хорошие дела



Музыка Ж. Зориной
Стихи Вл. Лифшица

2. Не к лицу нам ни безделье,
ни зазнайство!
То не с неба долетает к людям гром —
Пионеры для народного хозяйства
Собирают по стране железный лом.

Припев:

Нам спасибо говорят теперь
нередко,
Много делает для Родины добра
Пионерская Двухлетка —
Семилетки младшая сестра.

3. Хуже двойки, как известно,
нет отметки,
Изгоняют эту двойку там и тут,
Только в нашей замечательной
Двухлетке,
Эту цифру пионеры признают.

Припев.

Рисунки В. Константинова.



Подвижно

Знает

го-род, зна-ет го-род и де-рев-ня пи-о-нер-ские хо-ро-шие де-ла. По-са-

Припев

-ди-ли мы зе-ле-ные де-ре-вья, что бы у-ли-ца кра-си-во-ю бы-ла. Нам спа-

-си-бо го-во-рят те-перь не ред-ко, мно-го де-ла-ет для Ро-ди-ны доб-ра Пи-о-

1. 2 3

-нер-ская-я Двух-лет-ка - Се-ми-лет-ки младшая се-стра. -стра.

mf

2 2 2 2 2

124 - 6

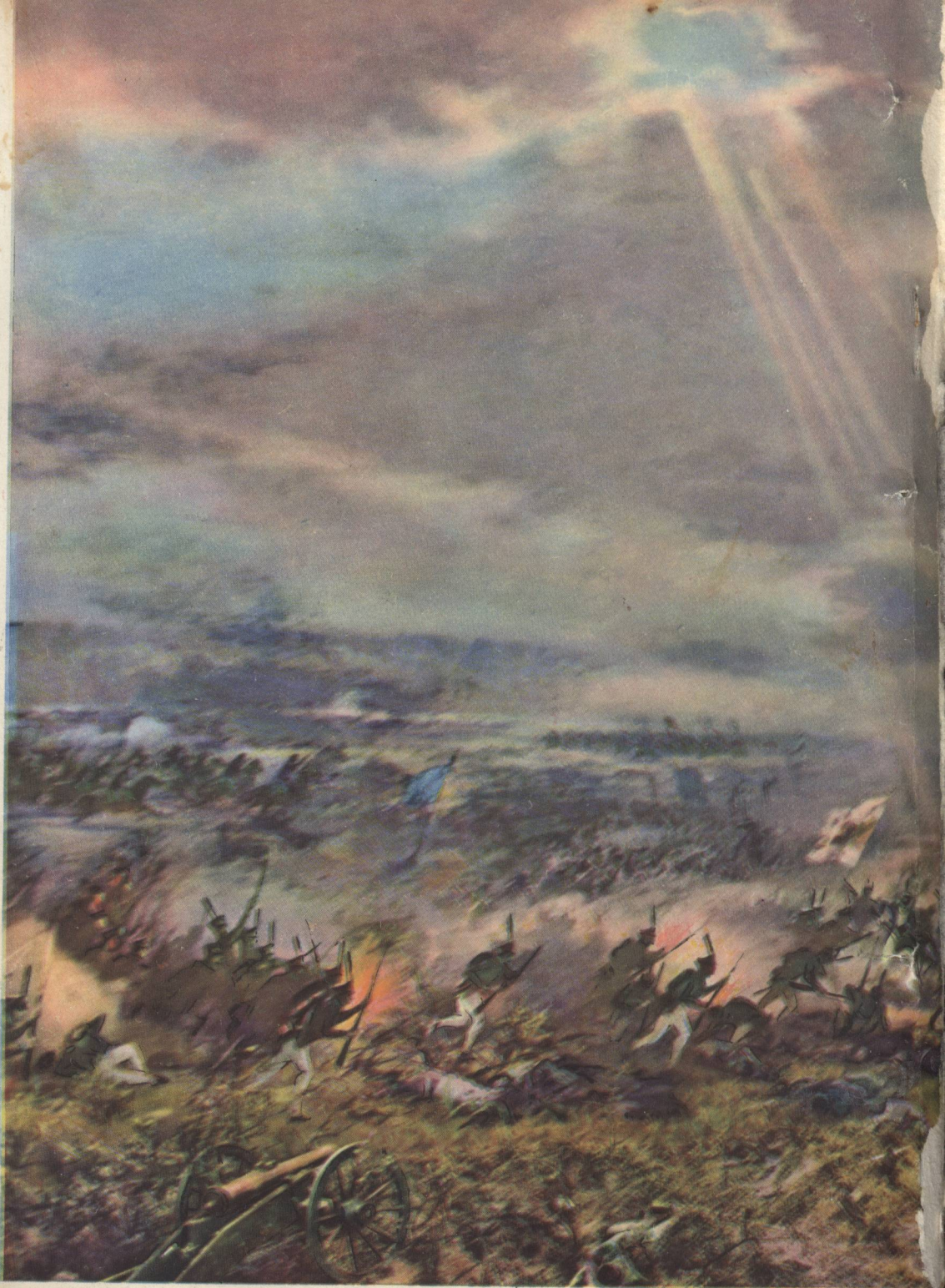

Полтора века прошло со дня Бородинской битвы. Давно умолкли пушки на полях Бородина. А историческое сражение, с которого началось крушение империи Наполеона, до сих пор вдохновляет поэтов, писателей и музыкантов.

Вот и сегодня, когда наш народ готовится отметить столетие со дня Бородинского сражения, в Военно-историческом бородинском музее-заповеднике устанавливается огромное полотно — диорама художника Е. Дешалыта.

Изобразить все Бородинское сражение на полотне, даже на таком большом, как диорама Дешалыта, невозможно. Поэтому художник выбрал один, но зато самый главный эпизод битвы. В истории

он носит название пятой контратаки русских войск за Багратионовы флеши.

Здесь, на этом месте, изображенном художником, накануне битвы были построены укрепления — флеши — и установлены орудия. Значение флешей понимали и французы и русские. Поэтому именно здесь, у флешей, названных впоследствии Багратионовыми, развернулись самые жаркие бои.

В жестоких рукопашных схватках восемь раз сходились солдаты Наполеона и русские воины-богатыри. Восемь раз переходили флеши из рук в руки, прежде чем русские войска отошли на новые позиции.